

INSTALLATION INSTRUCTIONS

# GOLD™ RX/PX/CX



- GB - Installation instructions
- SE - Installationsanvisning
- DE - Installationsanleitung
- FR - Instructions d'installation
- NO - Installasjonsanvisning
- DK - Installationsanvisning
- FI - Asennusohje
- PL - Instrukcja instalacji
- RU - Инструкция по установке и монтажу
- ES - Instrucciones de instalación
- CZ - Instalační pokyny
- IT - Istruzioni per l'installazione
- PT - Instruções de instalação
- NL - Installatieaanwijzing
- NL - Installatierichtlijnen (voor België)

[www.swegon.com](http://www.swegon.com)

**Swegon**

T 0320 - 28 61 81 | [www.auerhaan-klimaattechnik.nl](http://www.auerhaan-klimaattechnik.nl)

Als het om lucht gaat.

**AUERHAAN**  
KLIMAATTECHNIEK

# CONTENTS

The document was originally written in Swedish.

GB - CONTENTS		NO - INNHOLDSFORTEGNELSE	
1. Key to symbols	4	1. Tegnforklaring	4
2. Lifting	7	2. Løfte	7
3. Unpacking	8	3. Oppakning	8
4. Serial number	8	4. Serienummer	8
5. Moving into position	9	5. Inntransport	9
6. Placement	10-11	6. Plassering	10-11
7. To remove the transport locking devices	12	7. Demontering av transportsikringer	12
8. Water trap	13	8. Vannlås	13
9. Connection to the Ducting	14-15	9. Tilkobling kanaler	14-15
10. Electrical Connections, Supply Voltage	16-20	10. El-tilkobling kraft	16-20
11. Connections for the Hand-held Micro / Sensors	21	11. Tilkobling håndterminal og giver	21
12. Installation of sensors	22	12. Montering av giver	22
13. Verification of the direction of rotation, pump	23	13. Kontroll av rotasjonsretning, pumpe	23
14. Change in airflow direction	24	14. Bytte av luftretning	24
15. List of terminals	25	15. Forklaring kontaktklemmer	29

SE - INNEHÅLLSFÖRTECKNING		DK - INHOLDSFORTEGNELSE	
1. Teckenförklaring	4	1. Tegnforklaring	5
2. Lyftning	7	2. Løfte	7
3. Uppackning	8	3. Udpakning	8
4. Serienummer	8	4. Serienummer	8
5. Intransport	9	5. Transport ind i bygningen	9
6. Placering	10-11	6. Placering	10-11
7. Demontering av transportsäkringar	12	7. Afmontering af transportsikringer	12
8. Vattenlås	13	8. Vandlås	13
9. Anslutning kanaler	14-15	9. Tilslutning, kanaler	14-15
10. Elanslutning, kraft	16-20	10. El-tilslutning, strømforsyning	16-20
11. Anslutning handterminal och givare	21	11. Tilslutning, håndholdt terminal og føler	21
12. Montage av givare	22	12. Montering af føler	22
13. Kontroll av rotationsriktning, pump	23	13. Kontrol af rotationsretning, pumpe	23
14. Bytte av luftriktning	24	14. Skift af luftretning	24
15. Förklaring plintar	26	15. Forklaring klemrækker	30

DE - INHALTSVERZEICHNIS		FI - SISÄLLYSLUETTELO	
1. Zeichenerklärung	4	1. Merkkien selitys	5
2. Anheben	7	2. Nostaminen	7
3. Auspacken des Zubehörs	8	3. Pakkauksen purkaminen	8
4. Seriennummer	8	4. Sarjanumero	8
5. Einfahren	9	5. Sisäänkuljetus	9
6. Innenaufstellung	10-11	6. Sijointu	10-11
7. Demontage der Transportsicherungen	12	7. Kuljetusvarmistusten irrottaminen	12
8. Siphon	13	8. Vesilukko	13
9. Anschluss Kanäle	14-15	9. Kanavaliitintä	14-15
10. Elektroanschluss Kraft	16-20	10. Tehonsyöttöliitintä	16-20
11. Anschluss Handsteuergerät und Sensor	21	11. Käsi päätteen ja antureiden liitintä	21
12. Montage des Zuluftfühlers	22	12. Anturien asennus	22
13. Kontrolle der Rotationsrichtung, Pumpe	23	13. Pyörimissuunnan tarkistus, pumppu	23
14. Wechseln der Luftrichtung	24	14. Ilmavirran suunnanvaihto	24
15. Erklärung der Anschlussklemmen	27	15. Riviliittimien selitys	31

FR - TABLE DE MATIÈRES		PL - SPIS TREŚCI	
1. Explication des symboles	4	1. Oznaczenia symboli	5
2. Levage	7	2. Transport pionowy	7
3. Déballage	8	3. Rozpakowanie-części składowe centrali	8
4. Numéro de série	8	4. Numery seryjne	8
5. Démontage de l'unité	9	5. Transport wewnątrz pomieszczeń	9
6. Positionnement	10-11	6. Posadowienie centrali	10-11
7. Pour retirer le dispositif de blocage pendant le transport	12	7. Demontaż zabezpieczeń transportowych	12
8. Siphon	13	8. Syfon wodny	13
9. Raccordement canaux	14-15	9. Podłączenie przewodów powietrza	14-15
10. Raccordement électrique	16-20	10. Włącznik główny, podłączenia elektryczne	16-20
11. Raccordement écran de visualisation et sonde	21	11. Podłączenie programatora i czujnika temperatury	21
12. Montage de la sonde de température	22	12. Montaż czujnika temperatury nawiewu	22
13. Vérification du sens de rotation, pompe	23	13. Kierunek przepływu wody	23
14. Changement du sens de circulation de l'air	24	14. Zmiana kierunku przepływu powietrza	24
15. Explication des bornes	28	15. Listwa zaciskowa	32

# CONTENTS

## RU - Оглавление

1. Обозначения	5
2. Подъем краном	7
3. Распаковывание	8
4. Серия-номер	8
5. Перемещение	9
6. Установка	10-11
7. Демонтаж защитных устройств для транспортировки	12
8. Водяной затвор	13
9. Присоединение воздуховодов	14-15
10. Подключение питания	16-20
11. Подключение дисплея и датчика	21
12. Монтаж датчика	22
13. Контроль направления вращения насоса	23
14. Изменение направления воздуха	24
15. Описание плитов	33

## PT - ÍNDICE

1. Explicação de símbolos	6
2. Levantar	7
3. Desembalagem	8
4. Número de série	8
5. Transporte da unidade para dentro do edifício	9
6. Colocação	10-11
7. Para remover os dispositivos de bloqueio de transporte	12
8. Sifão	13
9. Ligação canais	14-15
10. Ligação eléctrica de força	16-20
11. Ligação comando manual e sensor	21
12. Montagem de sensor	22
13. Verificação da direcção de rotação, bomba	23
14. Mudança de direcção do ar	24
15. Explicação, barras de terminais	37

## ES - ÍNDICE

1. Explicación de los símbolos	5
2. Elevación	7
3. Desembalaje	8
4. Número de serie	8
5. Transporte interno	9
6. Ubicación	10-11
7. Desmontaje de los elementos de bloqueo para transporte	12
8. Colector de agua	13
9. Conductos de conexión	14-15
10. Conexión eléctrica de fuerza	16-20
11. Conexión mando manual y sonda	21
12. Montaje de sensores	22
13. Comprobación del sentido de rotación, bomba	23
14. Cambio de la dirección del aire	24
15. Identificación de las bornas	34

## NL - INHOUDSOPGAVE

1. Legenda	6
2. Het opheffen	7
3. Uitpakken	8
4. Serienummer	8
5. Transport in	9
6. Plaatsing	10-11
7. Om de transportgrendelingen te verwijderen	12
8. Sifon	13
9. Aansluiten kanalen	14-15
10. Aansluiten krachtstroom	16-20
11. Aansluiten handterminal en sensor	21
12. Monteren sensor	22
13. Controle van rotatierichting, pomp	23
14. Luchtrichting veranderen	24
15. Verklaring plinten	38

## CZ - OBSAH

1. Vysvětlení symbolů	6
2. Zdvihání	7
3. Vybalení	8
4. Výrobní číslo	8
5. Přesun na místo	9
6. Umístění	10-11
7. Odstranění přepravních zajišťovacích zařízení	12
8. Sifon	13
9. Připojení ke vzduchovodu	14-15
10. Elektrické připojení, napájení	16-20
11. Připojení ručního ovladače, čidel	21
12. Instalace čidel	22
13. Správný směr otáčení čerpadla	23
14. Změna směru průtoku vzduchu	24
15. Seznam svorek - připojení	35











## NL (voor België) - INHOUDSTAFEL

1. Verklaring tekens	6
2. Het opheffen	7
3. Uitpakken	8
4. Serienummer	8
5. Transport in	9
6. Plaatsing	10-11
7. Om de transportgrendelingen te verwijderen	12
8. Sifon	13
9. Aansluiten kanalen	14-15
10. Elektrische aansluiting stroomtoevoer	16-20
11. Aansluiting handterminal en sensor	21
12. Montage van sensor	22
13. Controle van rotatierichting, pomp	23
14. Luchtrichting wijzigen	24
15. Overzicht contactklemmen	39











## IT - INDICE

1. Legenda	6
2. Sollevamento	7
3. Disimballaggio	8
4. Numero di serie	8
5. Trasporto in entrata	9
6. Posizionamento	10-11
7. Come rimuovere i dispositivi di bloccaggio per il trasporto	12
8. Sifone	13
9. Collegamento dei canali	14-15
10. Collegamenti elettrici	16-20
11. Collegamento di terminale manuale e sensori	21
12. Montaggio dei sensori	22
13. Verifica della direzione di rotazione (pompa)	23
14. Cambio di direzione dell'aria	24
15. Identificazione dei morsetti	36











1.

EN	SE	DE	FR	NO
 <p>Fan</p>	Fläkt	Ventilator	Ventilateur	Vifte
 <p>Filter</p>	Filter	Filter	Filtre	Filter
 <p>Warning</p>	Varning	Warnung	Avertissement	Advarsel
 <p>Must be connected by a qualified Electrician. Warning! Hazardous voltage.</p>	Skall utföras av behörig elektriker. Varning för farlig spänning!	Der Anschluss ist von einem Elektriker vorzunehmen. Warnung vor gefährlicher Spannung!	Doit être raccordé par un électricien agréé. Avertissement de tension dangereuse!	Skal tilkobles av autorisert elektriker. Advarsel for farlig spenning!
 <p>Outdoor air</p>	Uteluft	Außenluft	Air extérieur	Uteluft
 <p>Supply air</p>	Tilluft	Zuluft	Air de pulsion	Tilluft
 <p>Extract air</p>	Frånluft	Abluft	Air extrait	Avtrekksluft
 <p>Exhaust air</p>	Avluft	Fortluft	Air rejeté	Avkast
 <p>Protect from moisture</p>	Skyddas från väta	Vor Nässe schützen	Protéger contre l'humidité	Beskyttes fra væte
 <p>Coil heat exchanger</p>	Batterivärmeväxlare	Kreislaufverbund-Wärmerückgewinnungssystem	Echangeur de chaleur avec batterie à eau glycolée	Batterivarveksler

## 1.

DK	FI	PL	RU	ES
 Ventilator	Puhallin	Wentylator	Вентилятор	Ventilador
 Filter	Suodatin	Filtr	Фильтр	Filtro
 Advarsel	Varoitus	Uwaga!	Внимание	Advertencia
 Skal tilsluttes af autoriseret elektriker. Advarsel om farlig spænding!	Liitântä annettava pätevän sähköasentajan tehtäväksi. Varoitus – vaarallinen jännite!	Podłączenia winne być wykonane przez wykwalifikowanego elektryka. Ostrzeżenie! Niebezpieczne napięcie.	Разрешено только специалистуэлектрику. Внимание, опасное напряжение!	Debe efectuarla un electricista autorizado. Advertencia de tensión peligrosa!
 Friskluft	Ulkoilma	Powietrze zewnętrzne	Наружный воздух	Aire exterior
 Indblæsningsluft	Tuloilma	Powietrze nawiewane	Приточный воздух	Aire de impulsión
 Udsugningsluft	Poistoilma	Powietrze wywiewane	Отработанный воздух	Aire de retorno
 Afgangsluft	Jäteilma	Powietrze wyrzucane	Вытяжной воздух	Aire de extracción
 Beskyttes mod væde	Suojattava kastumiselta	Chronić przed wilgocią	Защитить от влаги	Proteger contra la humedad
 Batterivarveksler	Patterilämmönsiirrin	Sekcja glikolowego wymiennika ciepła	Батарейный/гликолевый утилизатор СХ	Intercambiador de calor de batería

## 1.

	<b>CZ</b>	<b>IT</b>	<b>PT</b>	<b>NL</b>	<b>NL (voor België)</b>
	Ventilátor	Ventola	Ventilador	Ventilator	Ventilator
	Filtr	Filtro	Filtro	Filter	Filter
	Varování	Avvertenza	Aviso	Waarschuwing	Waarschuwing
	Musí být připojeno kvalifikovaným elektrikářem. Varování! Nebezpečné napětí.	Operazione riservata a elettricisti qualificati. Avvertenza tensione pericolosa!	Deve ser efectuado por electricista autorizado. Aviso! Tensão eléctrica perigosa.	Uit te voeren door een bevoegd elektricien. Waarschuwing voor gevaarlijke spanning	Moet uitgevoerd worden door een bevoegd elektricien. Waarschuwing gevaarlijke spanning
	Venkovní vzduch	Aria esterna	Ar exterior	Buitenlucht	Buitenlucht
	Přívodní vzduch	Aria in entrata	Ar de entrada	Inlaatlucht	Toevoerlucht
	Odvodní vzduch	Aria in uscita	Ar de saída	Uitlaatlucht	Uitlaatlucht
	Odpadní vzduch	Sfiato	Ar de extracção	Afvoerlucht	Afvoerlucht
	Chránit před vlhkostí	Teme l'umidità	Proteger contra a humidade	Tegen vocht beschermen	Beschermen tegen vocht
	Trubkový výměník	Scambiatore di calore a batteria	Permutador de calor em bateria	Batterijwisselaar	Batterijwisselaar

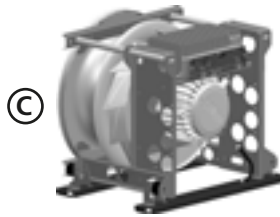
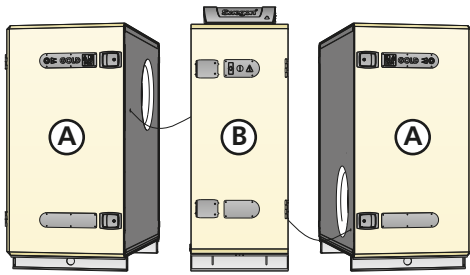

GOLD RX	A (kg)	B (kg)	C (kg)	D (kg)
04/05	-	-	20	243
04/05 Top	-	-	19	247
08	-	-	25	309
08 Top	-	-	23	310
12	178	162	36	518
12 Top	171	162	36	504
14/20	227	171	55	625
25/30	285	216	78	786
35/40	404	312	103	1120
50/60	542	414	78	1498
70/80	866	579	103	2311

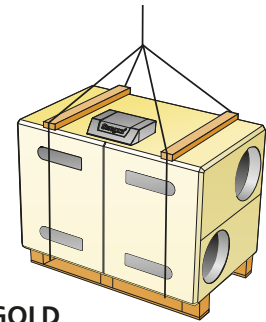

GOLD RX 04/05, 08

GOLD PX	A (kg)	B (kg)	C (kg)	D (kg)
04/05	-	-	20	337
07	-	-	21	419
08	-	-	25	428
11	167	312	28	646
12	178	312	39	668
14	212	382	40	806
20	230	382	58	842
25	265	570	58	1100
30	285	570	78	1140

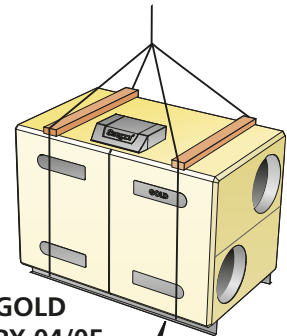

GOLD PX 04/05, 07/08

GOLD CX	A (kg)	B (kg)	C (kg)	D (kg)
35/40	404	547	103	1355
50/60	542	961	78	2045
70/80	866	1298	103	3030

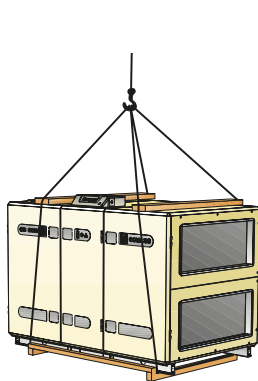
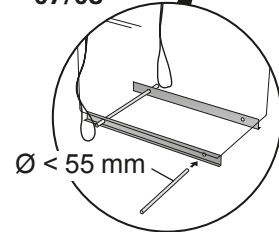

GOLD RX 12, 14/20, 25/30, 35/40  
PX 11/12, 14/20

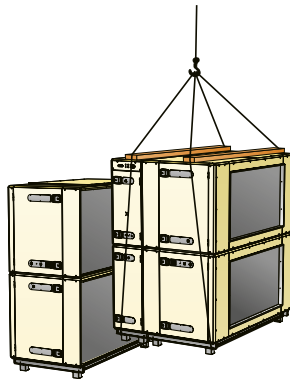

GOLD PX 25/30  
CX 35/40

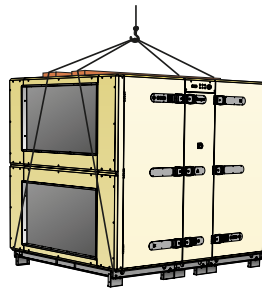

GOLD RX 50/60

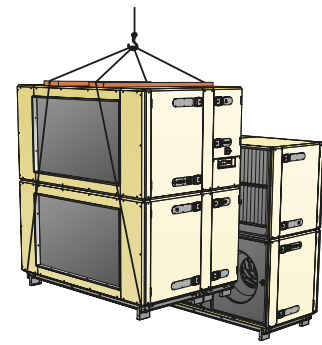

GOLD RX 70/80  
CX 50/60  
CX 70/80

3.

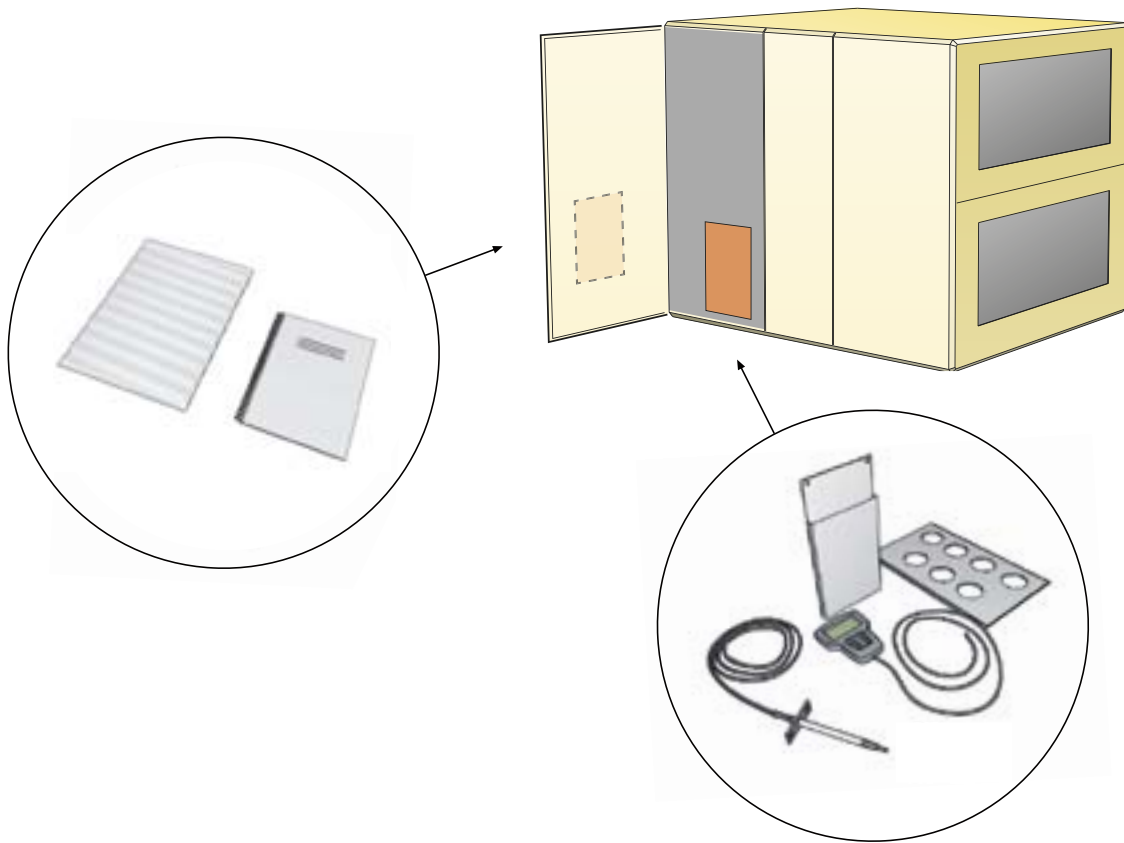

4.

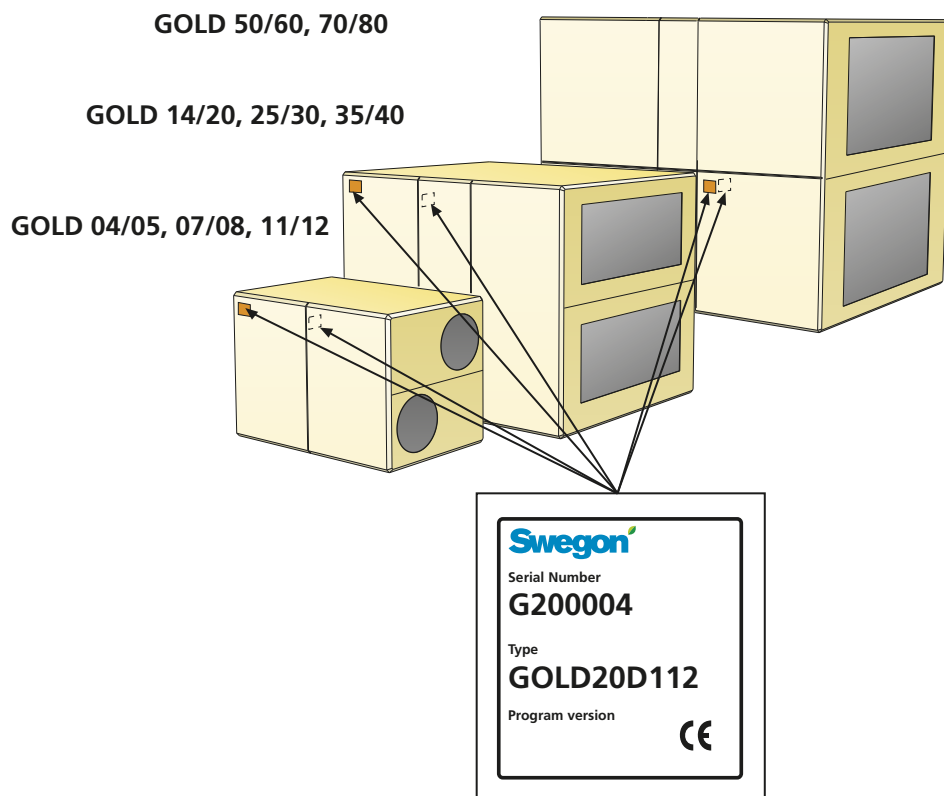



5.

GOLD 11/12, 14/20, 25/30, 35/40, 50/60 ○○  
GOLD 70/80 ○☼

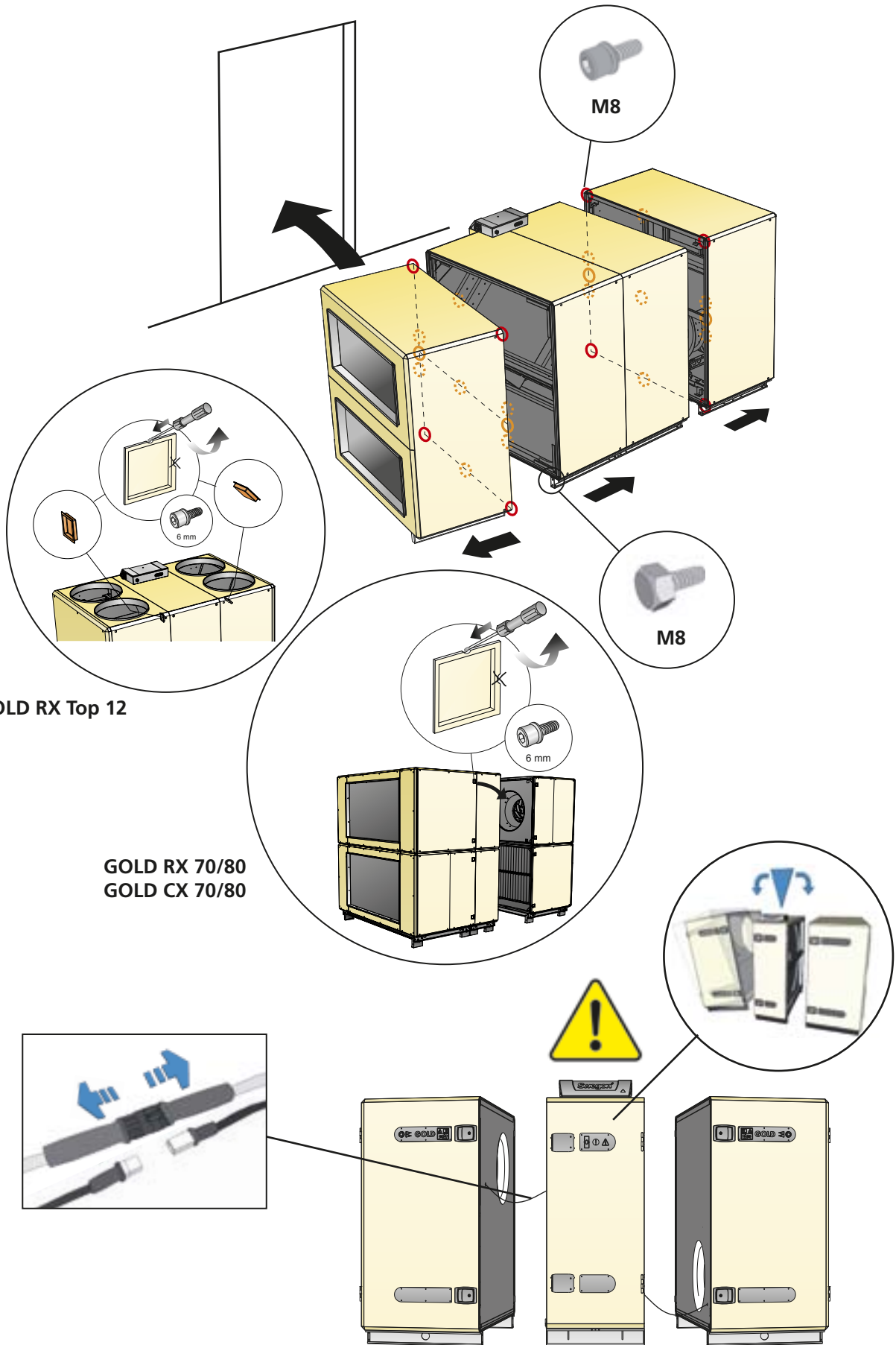

**GOLD RX 04/05, 08**

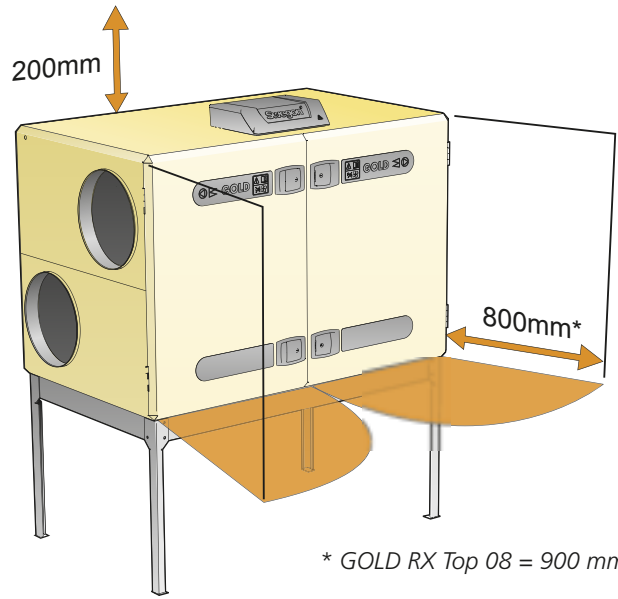
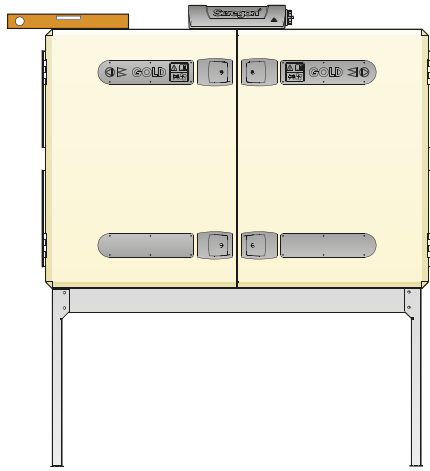

\* GOLD RX Top 08 = 900 mm

**GOLD PX 04/05, 07/08**

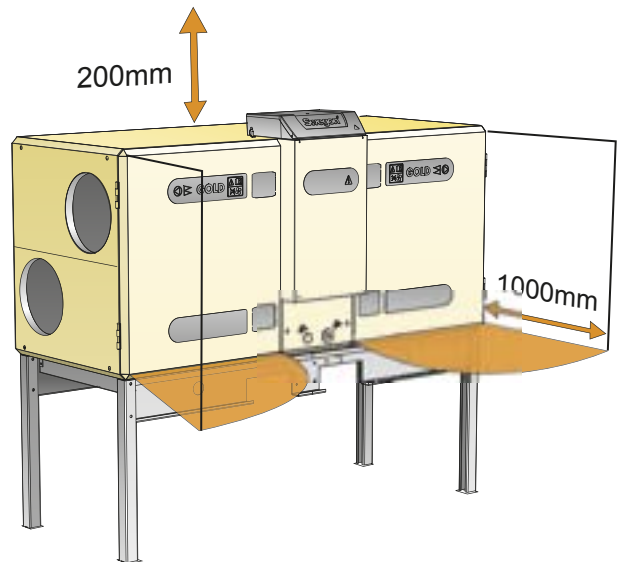
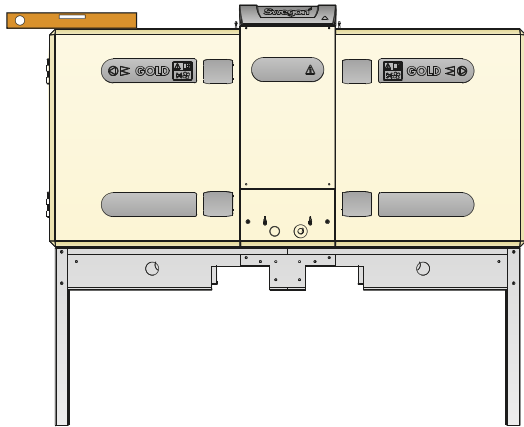

**GOLD 11/12, 14/20, 25/30, 35/40**

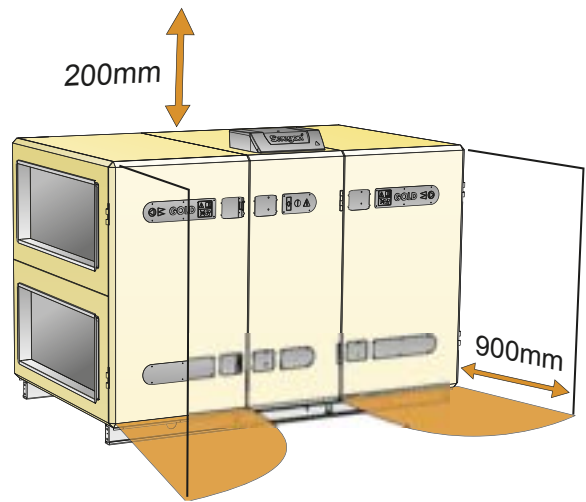
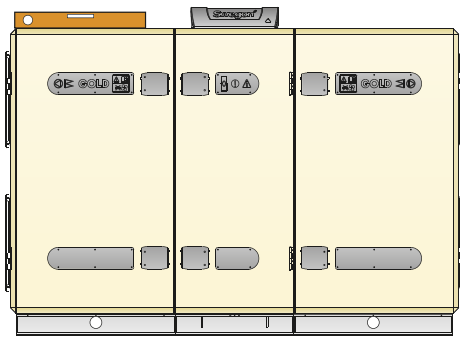

**GOLD 50/60**

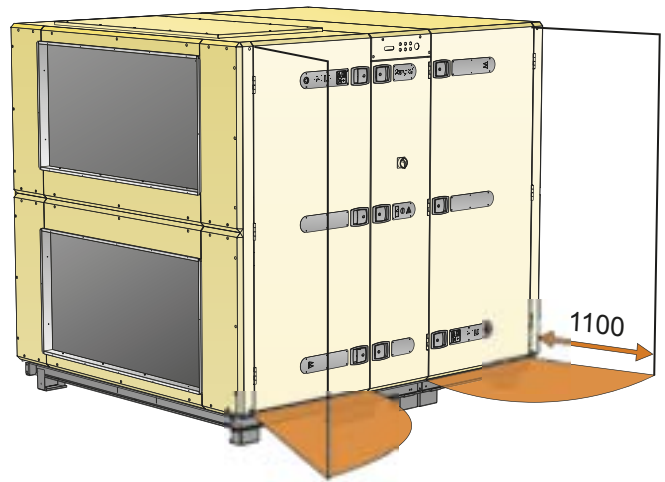
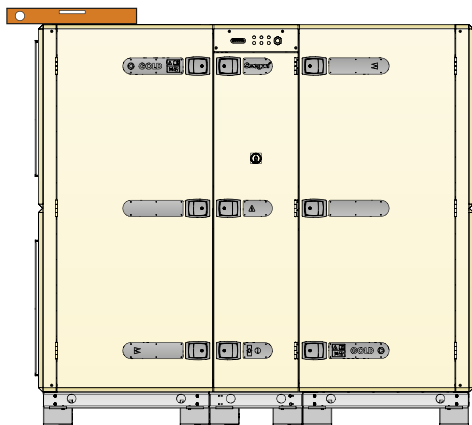

**GOLD 70/80**

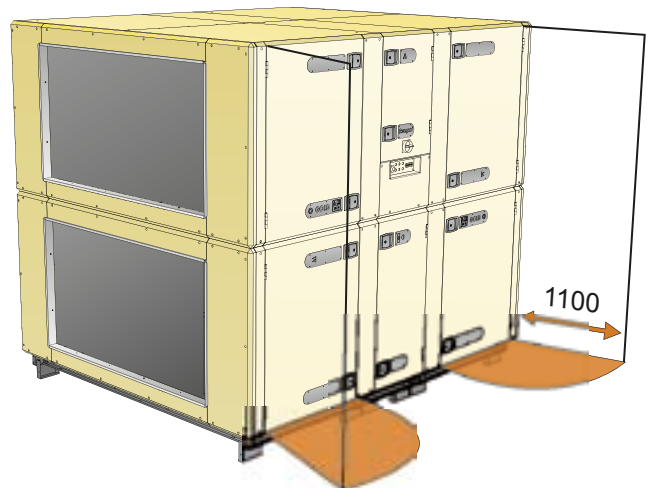
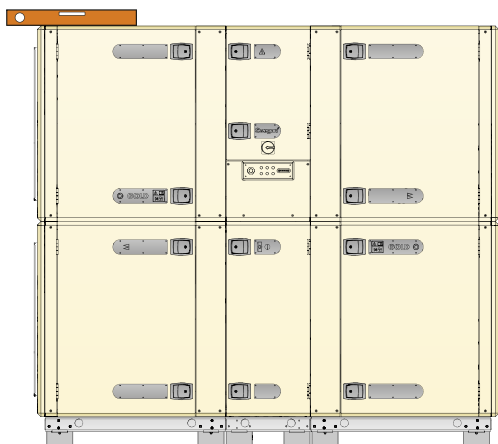

7.

GOLD 14/20, 25/30, 35/40, 50/60, 70/80

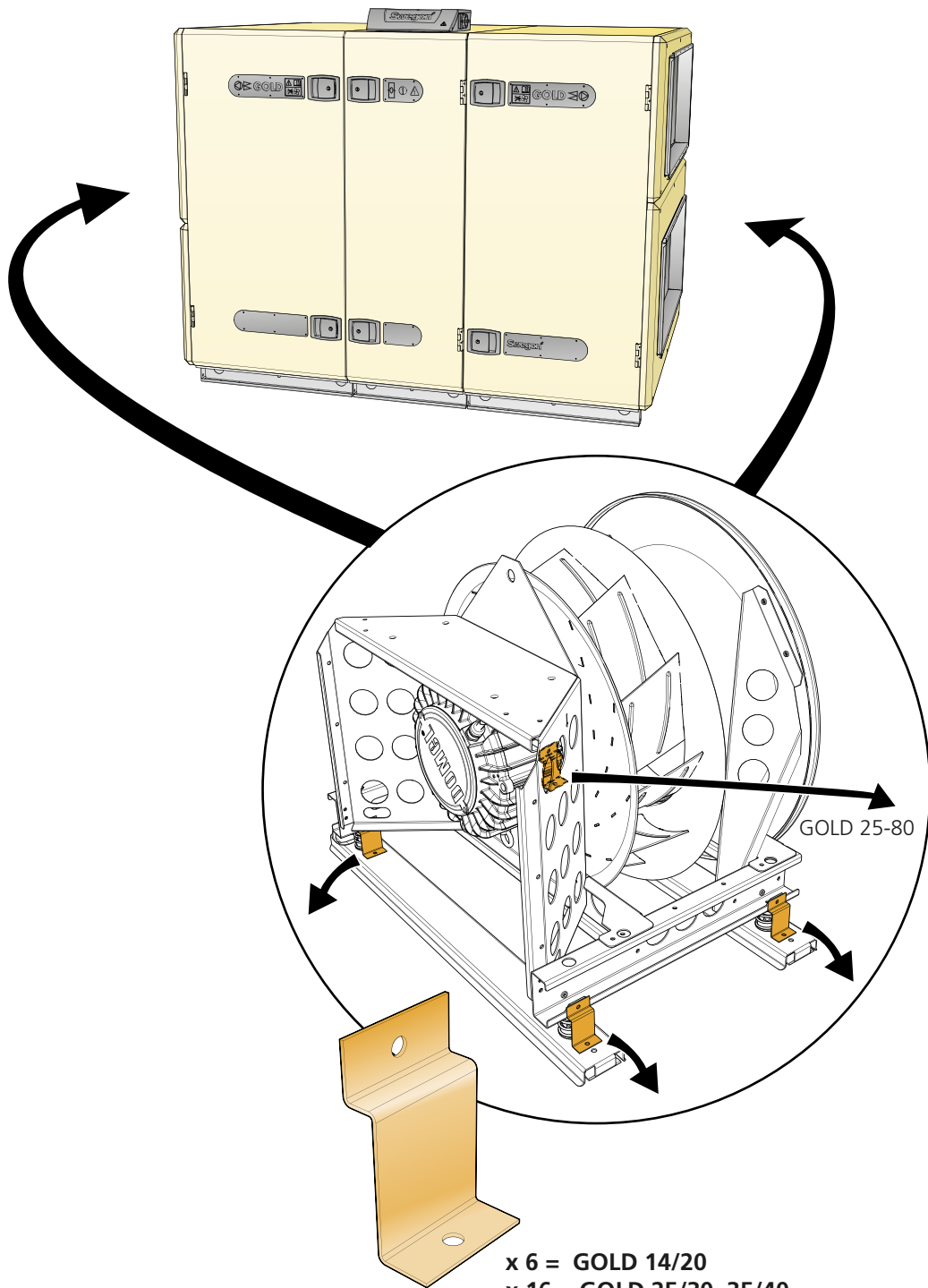

GOLD PX/CX

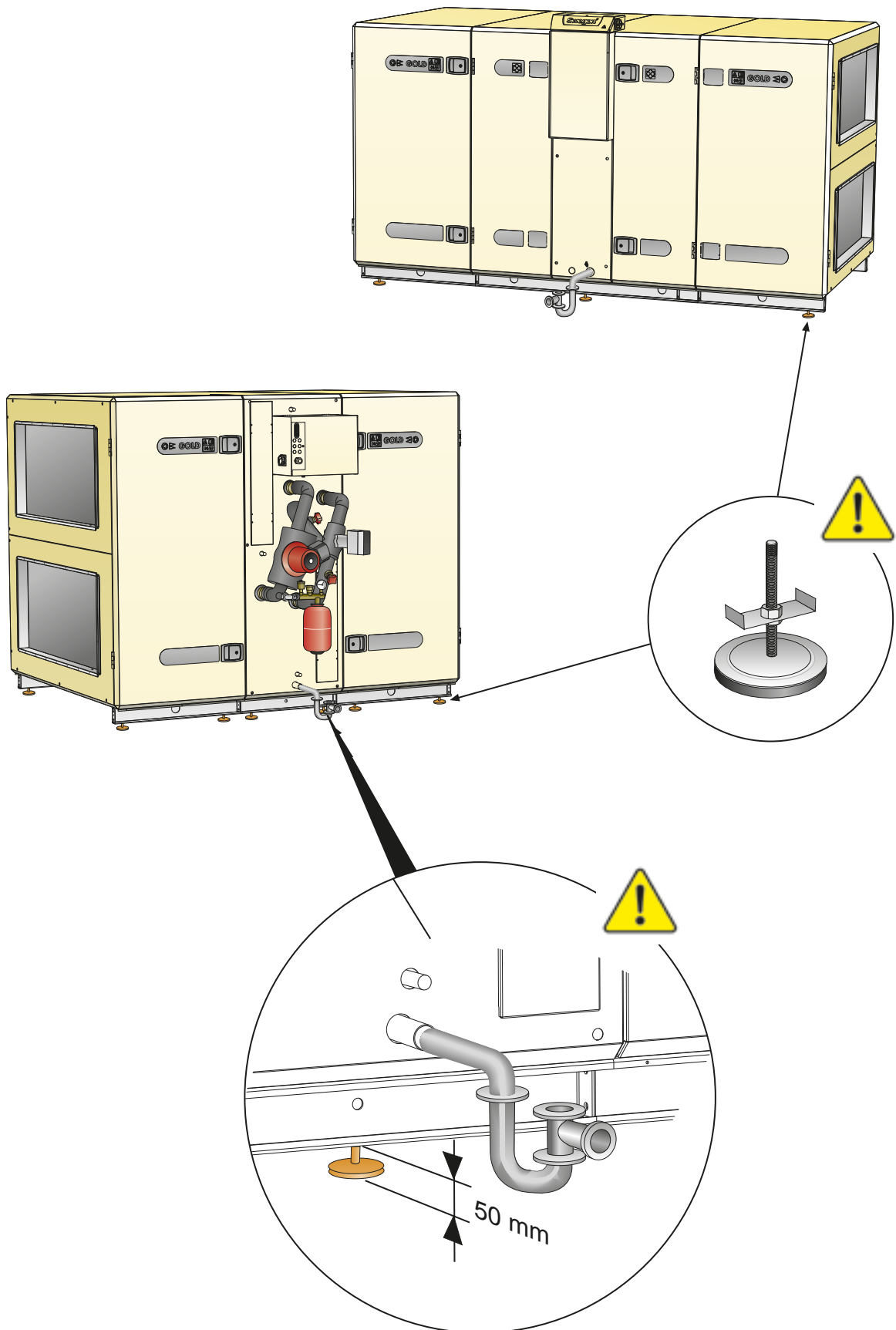

GOLD 04/05, 07/08, 11/12

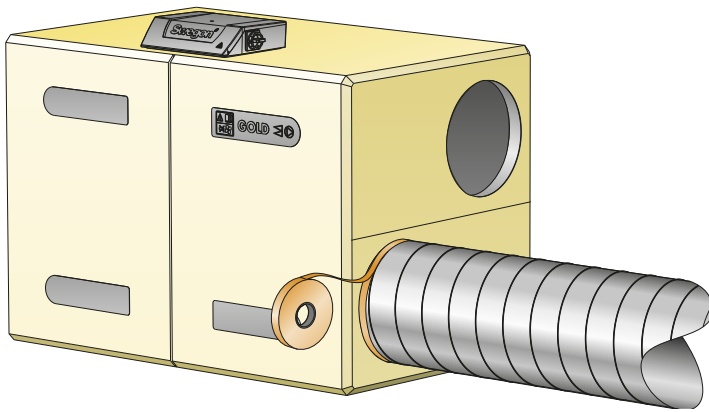
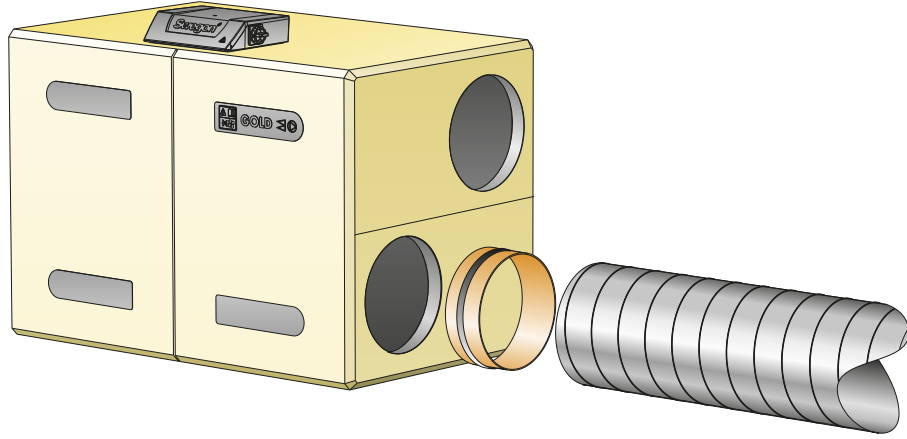

GOLD 14/20, 25/30  
GOLD 35/40, 50/60, 70/80

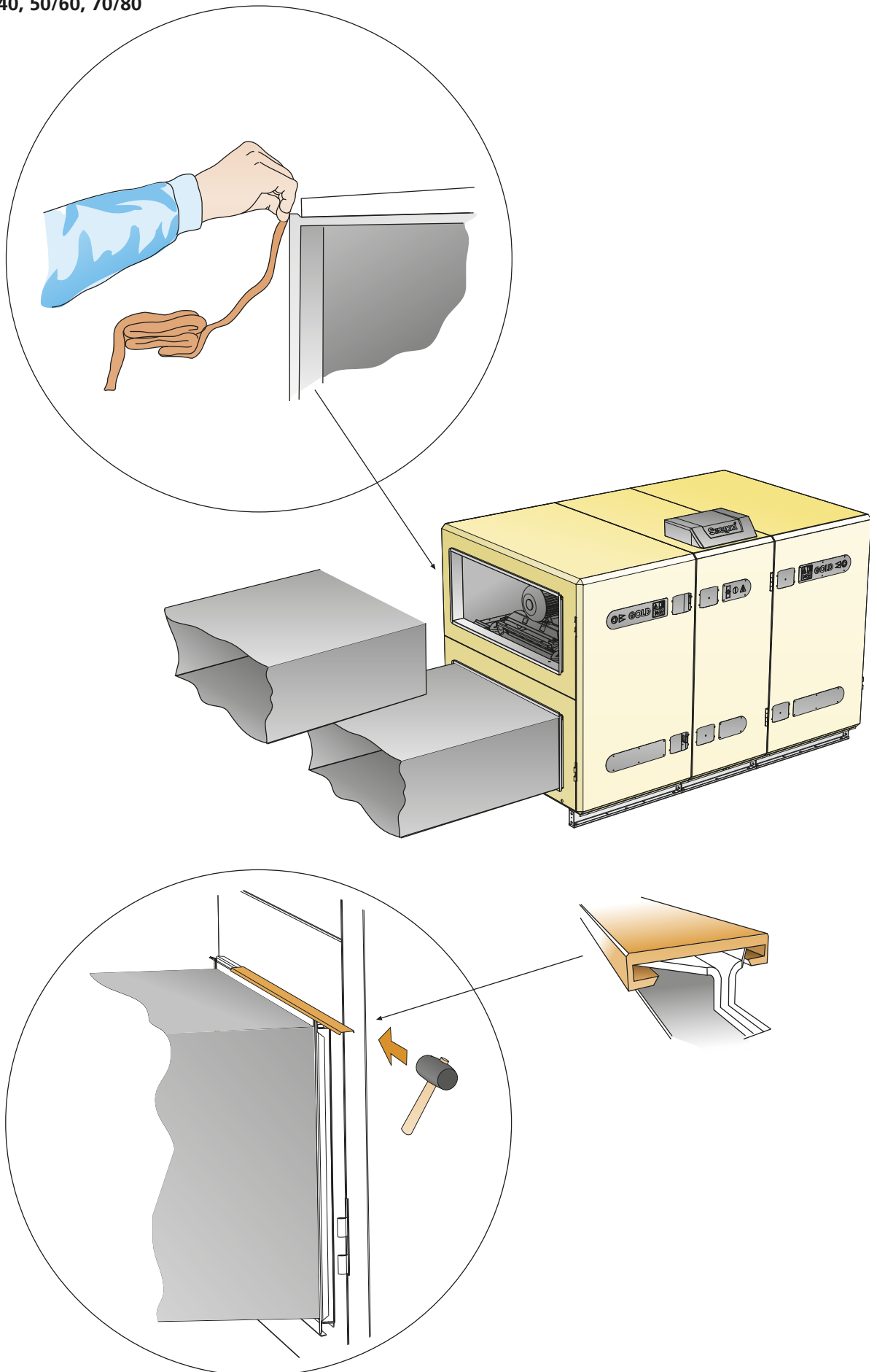

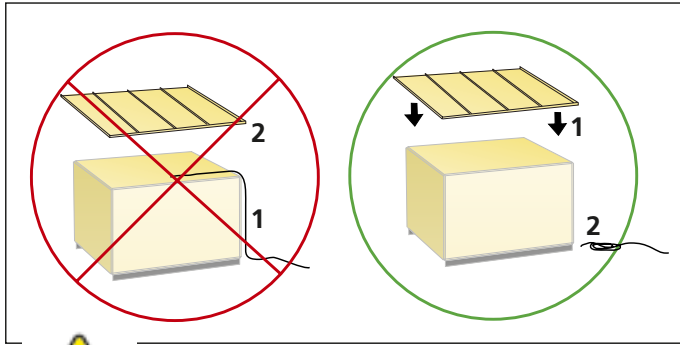

GOLD RX 04/05, 08, 12, 14/20, 25/30  
 GOLD PX 04/05, 07/08, 11/12, 14/20, 25/30

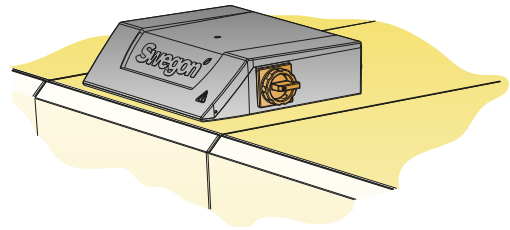

GOLD RX 35/40, 50/60, 70, 80 cap. var. 1

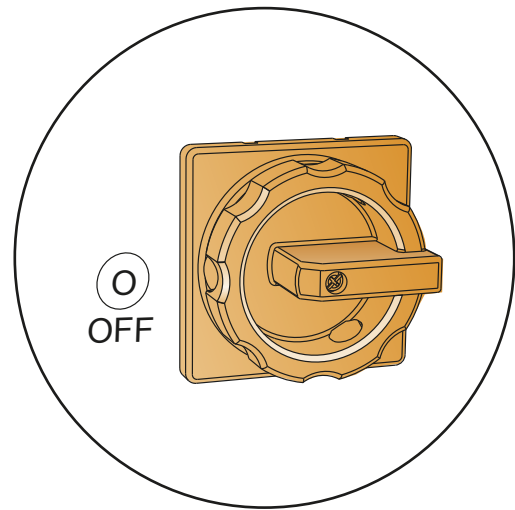
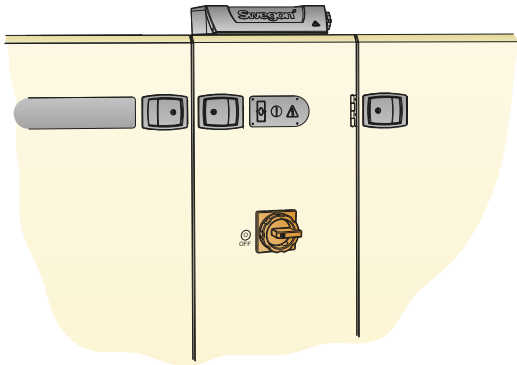

GOLD RX 80 cap. var. 2

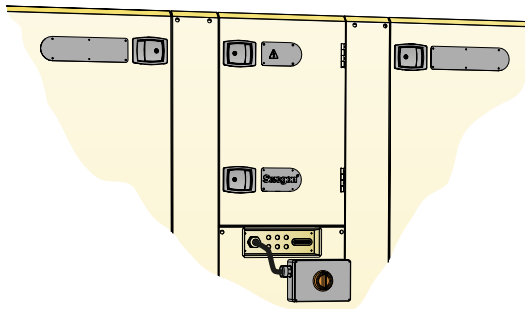

GOLD CX 50/60, 70/80

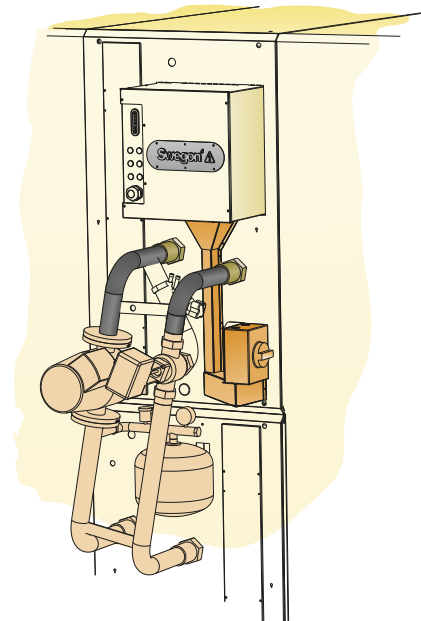

GOLD CX 35/40

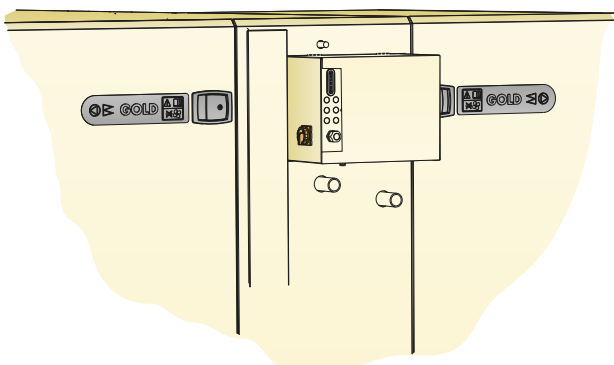



GOLD RX 04/05, 08, 12, 14/20, 25/30  
 GOLD PX 04/05, 07/08, 11/12, 14/20, 25/30

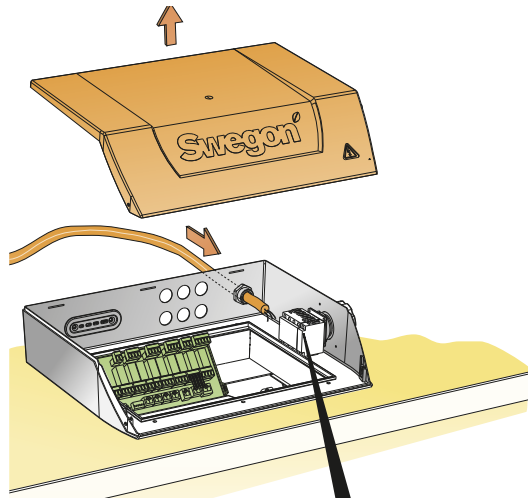

GOLD RX 04/05, 08 cap. var. 1  
 GOLD PX 04/05, 07, 08 cap. var. 1, 11 cap. var. 1  
 1-phase, 3-wire, 230V -10/+15%, 50Hz

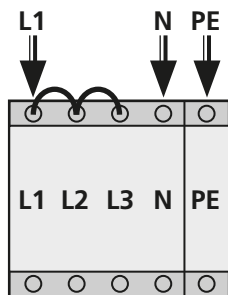

GOLD RX/PX 04	10A
GOLD RX/PX 05, cap. var. 1	10A
GOLD RX/PX 05, cap. var. 2	16A
GOLD PX 07, cap.var 1	10A
GOLD PX 07, cap.var 2	16A
GOLD RX/PX 08, cap. var. 1	16A
GOLD PX 11, cap. var. 1	16A

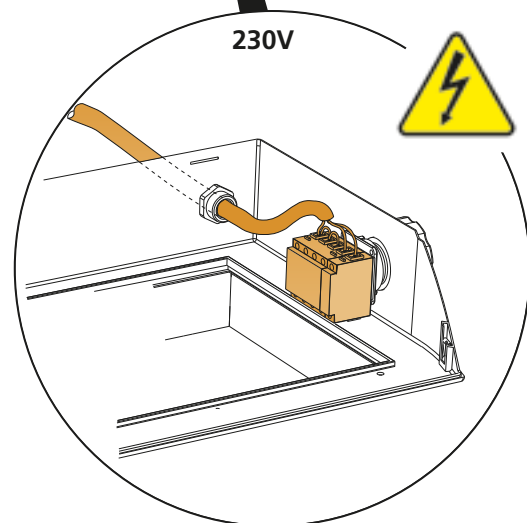

GOLD RX 04/05, 08, 12, 14/20, 25/30  
 GOLD PX 04/05, 07/08, 11/12, 14/20, 25/30  
 3-phase, 5-wire, 400V -10/+15%, 50Hz

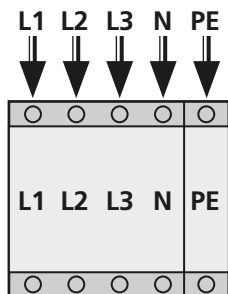

GOLD RX/PX 04	10A*
GOLD RX/PX 05	10A*
GOLD PX 07	10A*
GOLD RX/PX 08, cap. var. 1	10A*
GOLD RX/PX 08, cap. var. 2	10A
GOLD PX 11, cap. var. 1	10A*
GOLD PX 11, cap. var. 2	10A
GOLD RX/PX 12	10A
GOLD RX/PX 14	10A
GOLD RX/PX 20, cap. var. 1	10A
GOLD RX/PX 20, cap. var. 2	16A
GOLD RX/PX 25	16A
GOLD RX 30	20A
GOLD PX 30, cap. var. 1	16A
GOLD PX 30, cap. var. 2	20A

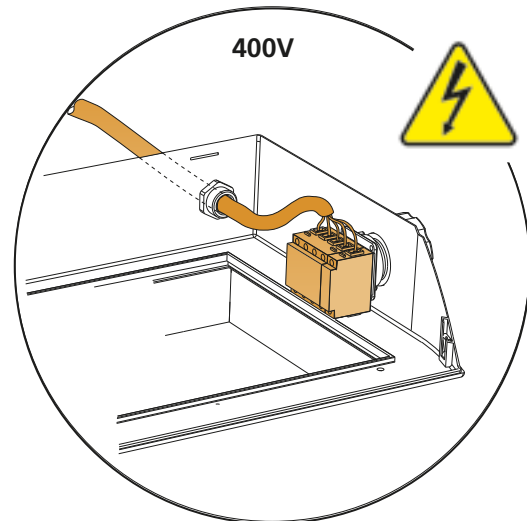

\* Alternate supply voltage

**GOLD RX 35/40**

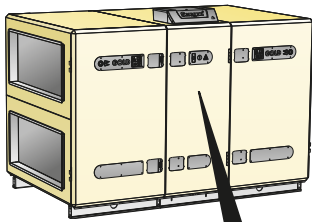

**GOLD CX 35/40, 50/60, 70/80**

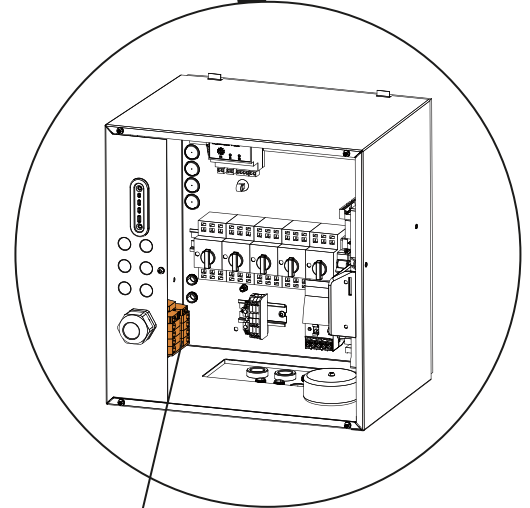
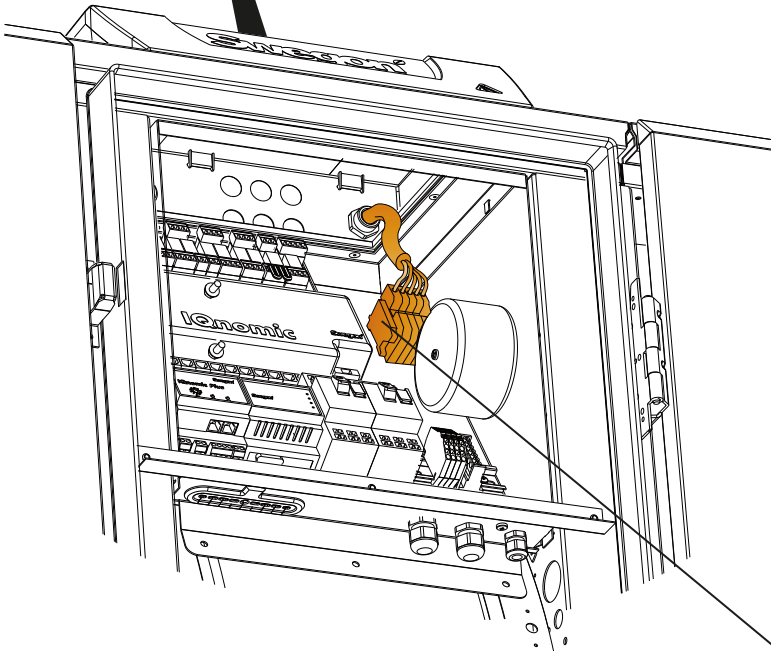
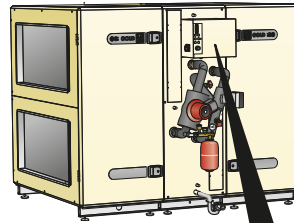

**GOLD RX 35/40**

**GOLD CX 35/40, 50/60, 70/80**

3-phase, 5-wire, 400V -10/+15%, 50Hz

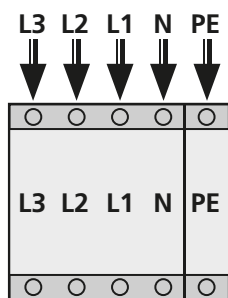

GOLD RX 35	16A
GOLD CX 35	20A
GOLD RX 40	25A
GOLD CX 40	32A
GOLD CX 50	25A
GOLD CX 60, cap. var. 1	40A
GOLD CX 60, cap. var. 2	50A
GOLD CX 70	32A
GOLD CX 80, cap. var. 1	50A
GOLD CX 80, cap. var. 2	80A

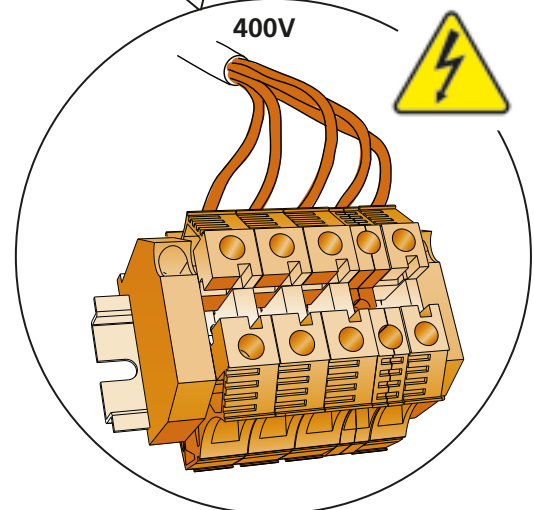

GOLD RX 50/60

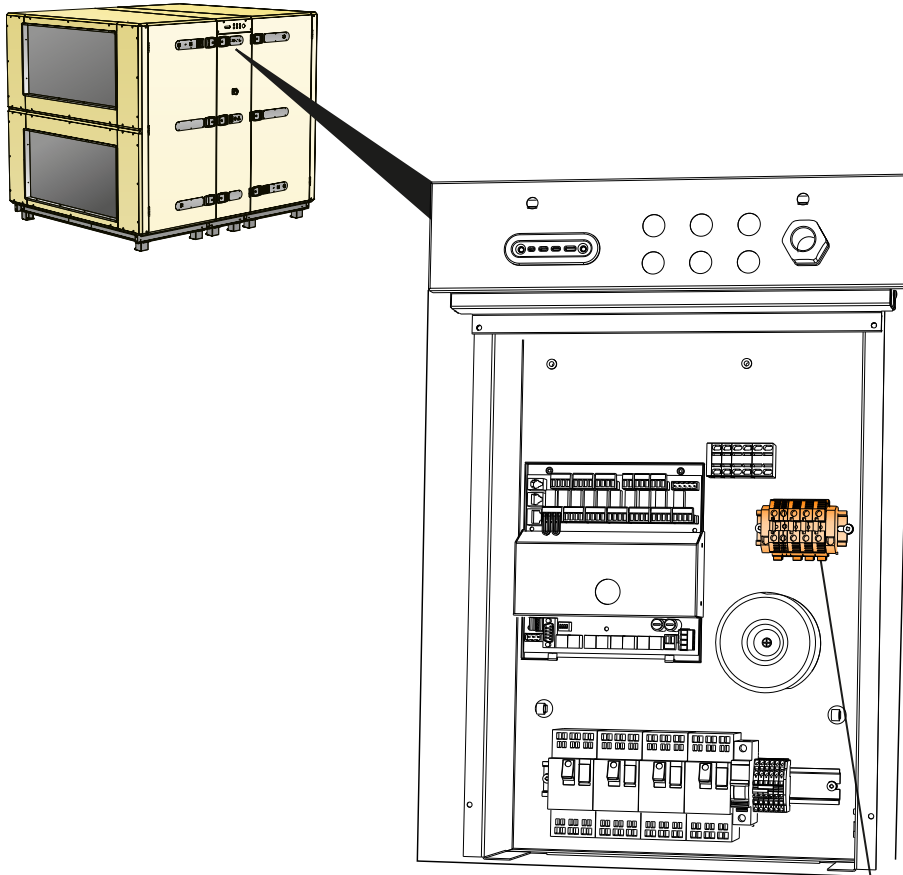

GOLD RX 50/60

3-phase, 5-wire, 400V -10/+15%, 50Hz

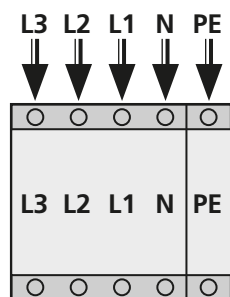

- GOLD RX 50                    25A
- GOLD RX 60, cap. var. 1    32A
- GOLD RX 60, cap. var. 2    50A

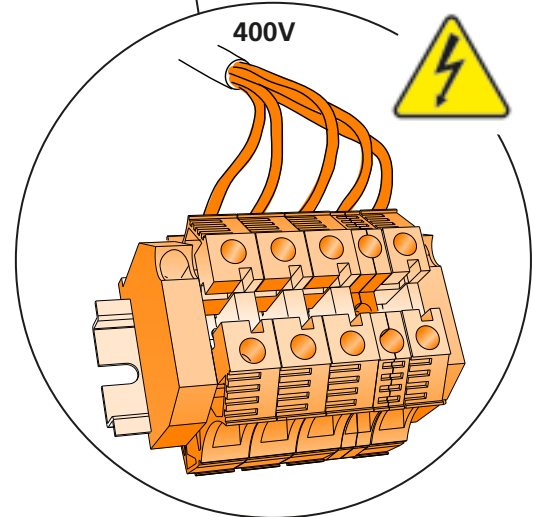

GOLD RX 70/80

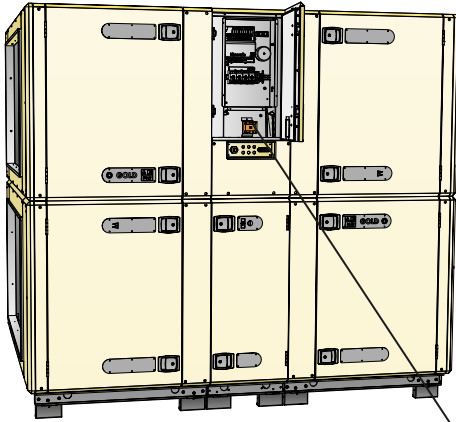

**GOLD RX 70, 80 cap. var. 1**  
3-phase, 5-wire, 400V -10/+15%, 50Hz

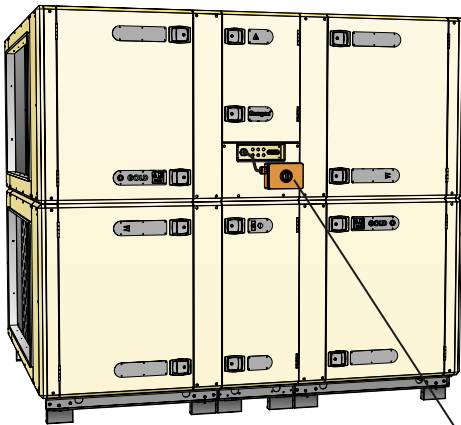
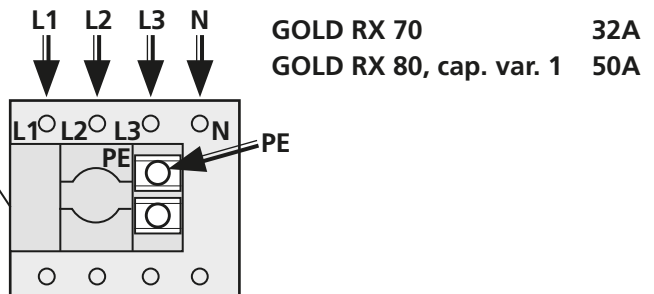

**GOLD RX 80 cap. var. 2**  
3-phase, 5-wire, 400V -10/+15%, 50Hz

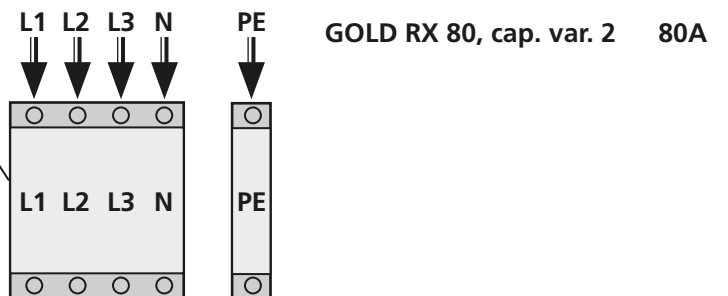

GOLD RX 04/05, 08, 12, 14/20, 25/30, 35/40

GOLD PX 04/05, 07/08, 11/12, 14/20, 25/30

GOLD RX 50/60

GOLD RX 70/80

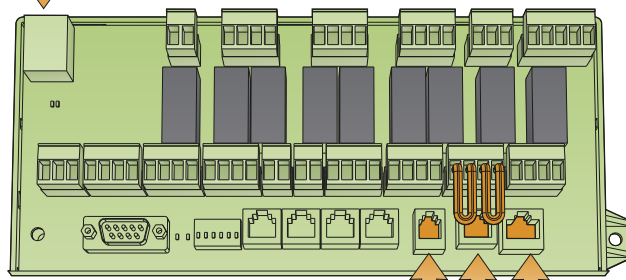
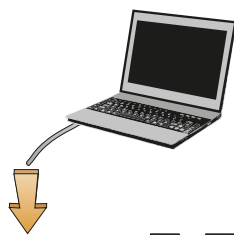
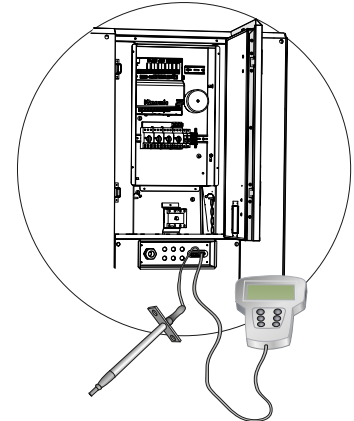
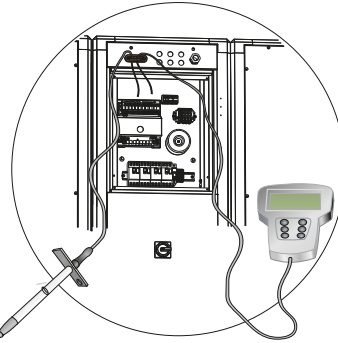
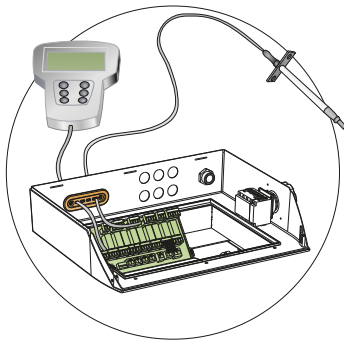

GOLD CX 35/40, 50/60, 70/80

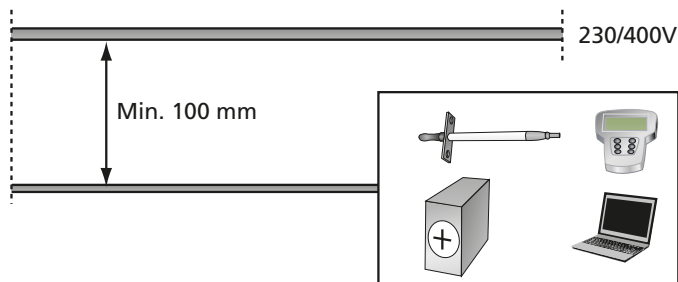
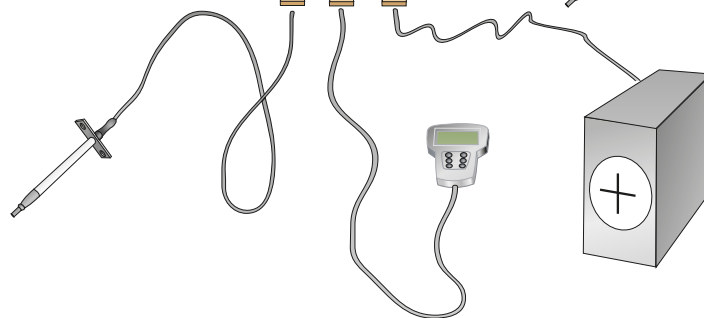
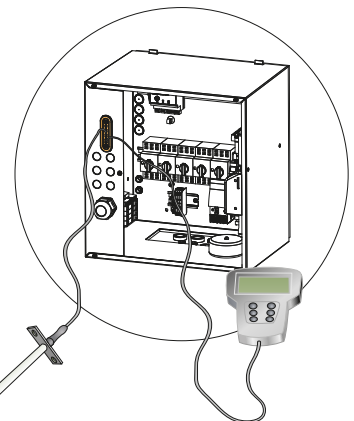

GOLD 04/05, 07/08, 11/12, 14/20, 25/30  
 GOLD 35/40, 50/60, 70/80

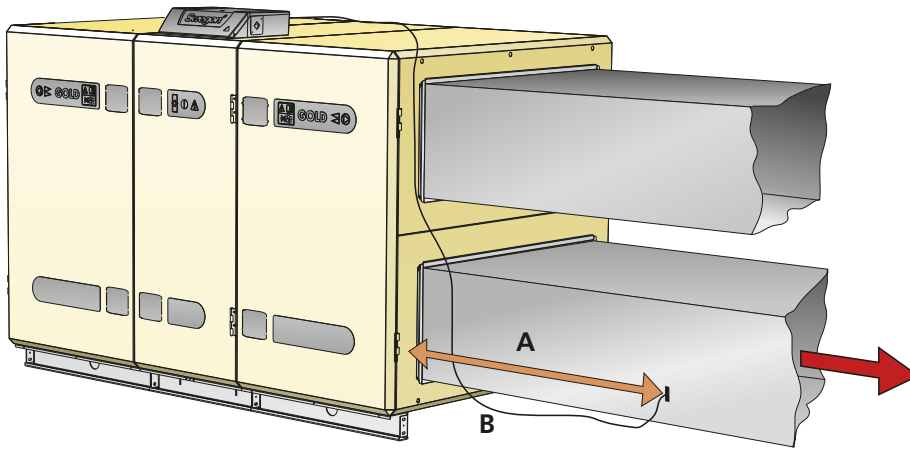

- A  $\geq$  1500 mm  
 B = 7000 mm (GOLD 04/05, 07/08, 11/12, 14/20, 25/30)  
 = 10000 mm (GOLD 35/40, 50/60, 70/80)  
 C =  $\varnothing$  11 mm

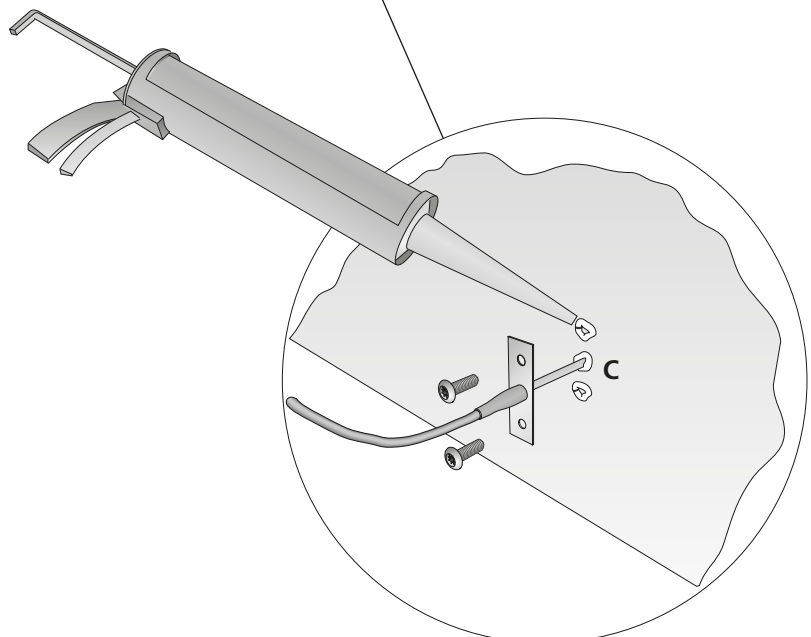
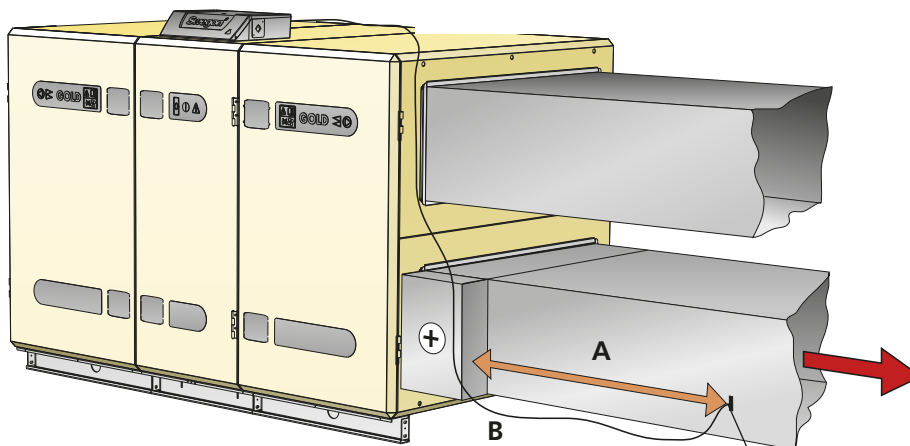

## GOLD CX 35/40, 50/60, 70/80

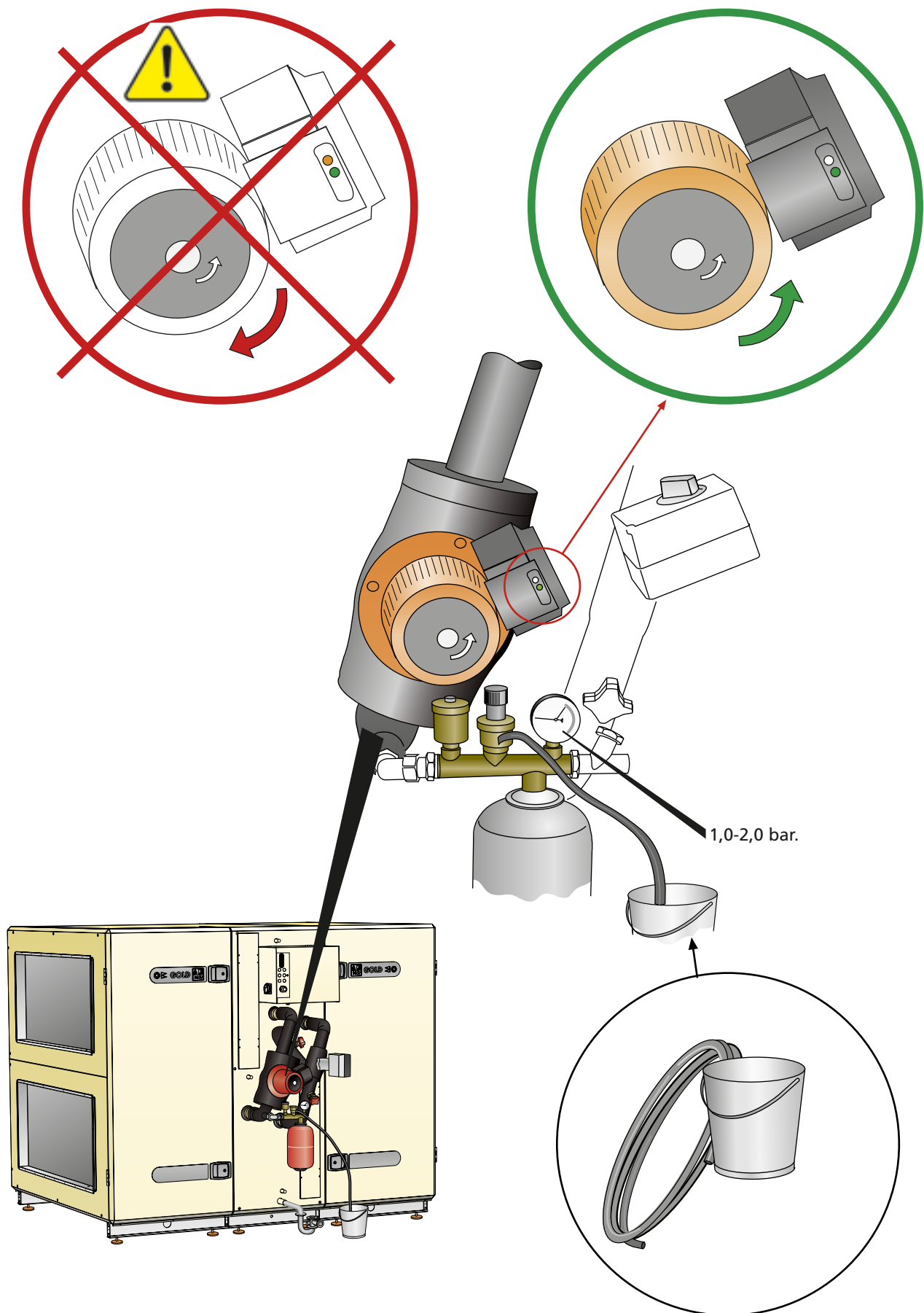

GOLD RX 04/05, 08, 12  
GOLD RX 14/20, 25/30, 35/40

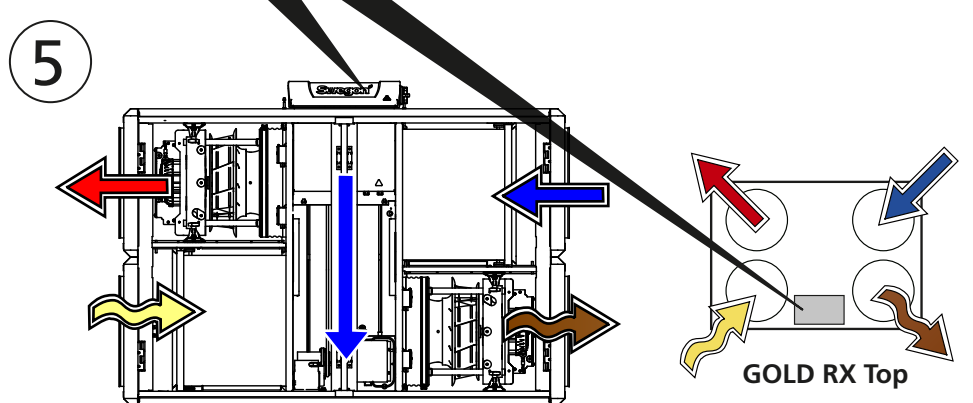
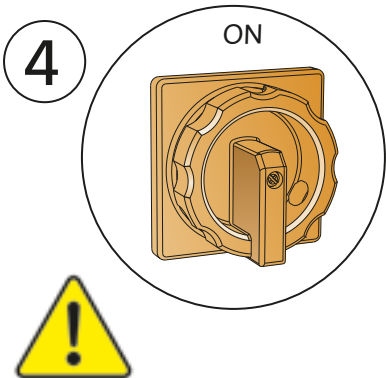
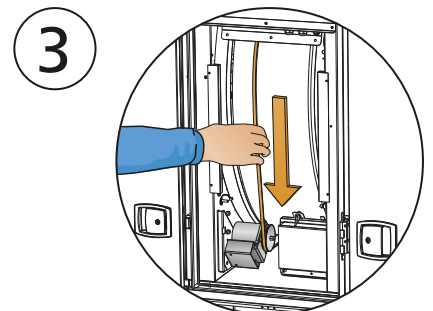
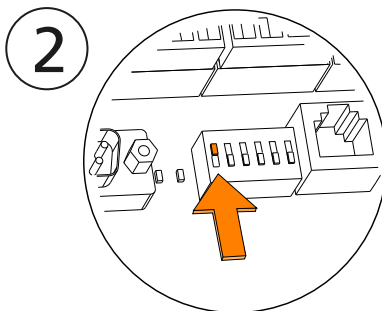
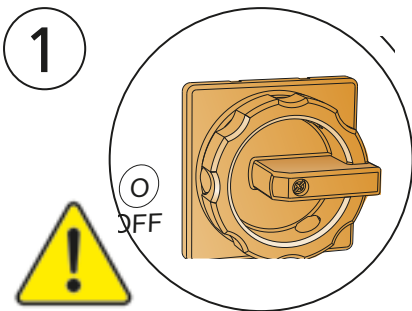
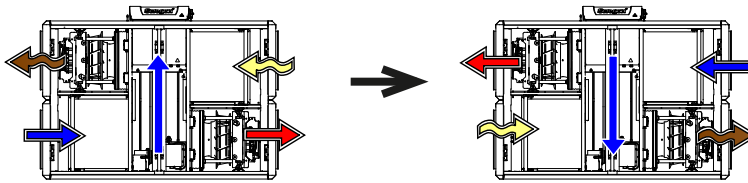
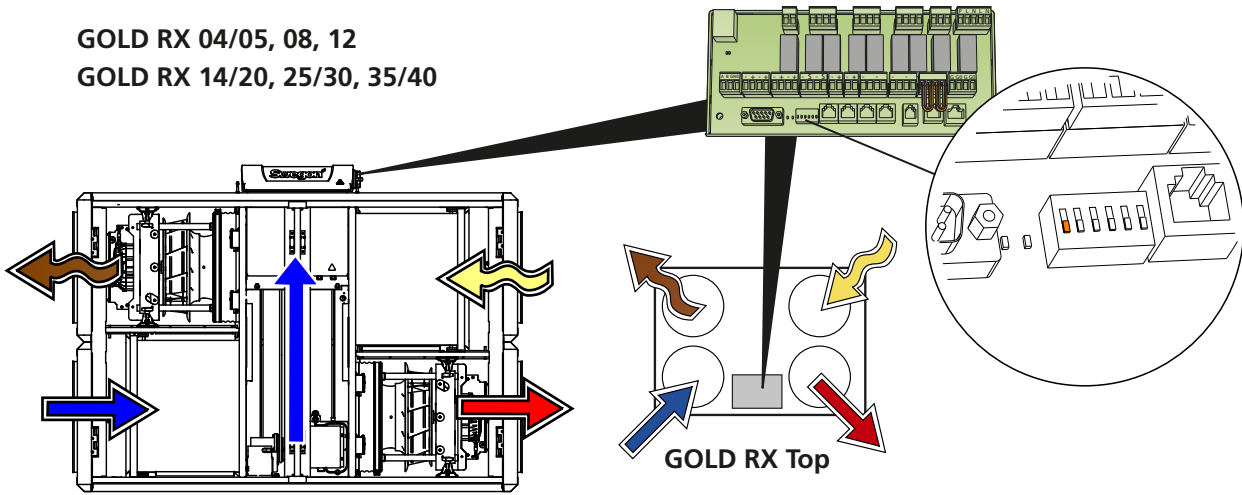



## 15. EN - List of terminals

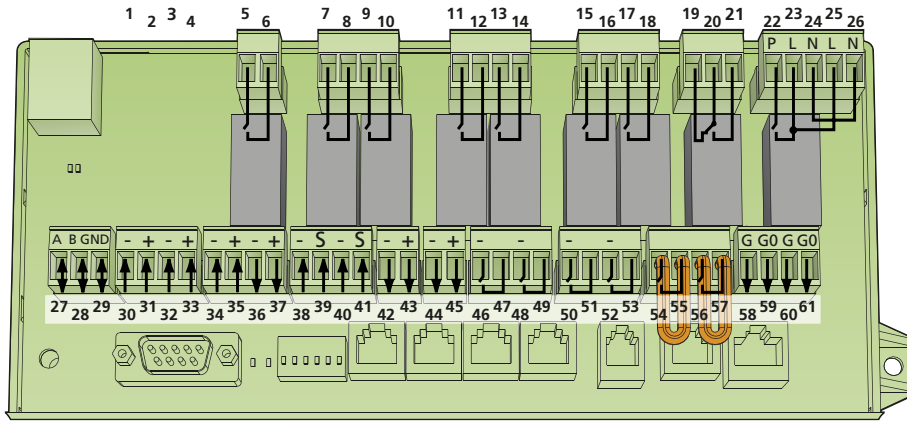

Digital inputs, terminals 46-57, are of low voltage type. Analogue inputs, terminals 30-35, have input impedance 66 kΩ.

Terminals	Function	Remarks
1 and 2	Not used	
3 and 4	Not used	
5 and 6	Circulation pump, heating	Independent contacts, max 12A/AC1, 5A/AC3, 250VAC. Close when heating is needed.
7 and 8	Cooling, on/off, step 1	Independent contacts, max 12A/AC1, 5A/AC3, 250VAC. Close when cooling is needed.
9 and 10	Cooling, on/off, step 2	Independent contacts, max 12A/AC1, 5A/AC3, 250VAC. Close when cooling is needed.
11 and 12	In-op. indication, low speed	Independent contacts, max 12A/AC1, 5A/AC3, 250VAC. Close when the fans operate at low speed.
13 and 14	In-op. indication, high speed	Independent contacts, max 12A/AC1, 5A/AC3, 250VAC. Close when the fans operate at high speed.
15 and 16	Group alarm A	Independent contacts, max 12A/AC1, 5A/AC3, 250VAC. Closes or opens (setting) if an A alarm trips.
17 and 18	Group alarm B	Independent contacts, max 12A/AC1, 5A/AC3, 250VAC. Closes or opens (setting) if an B alarm trips.
19 , 20 and 21	In-operation indication	Independent contacts, max 12A/AC1, 5A/AC3, 250VAC. 19 NC, 20 C, 21 NO. Close when AHU is in operation.
22 , 23 and 24	Damper control	230VAC. 22: controlled phase, 23: fixed phase, 24: zero conductor. 22 is energized while the AHU operations.
25 and 26	Control voltage, output	Control voltage 230VAC. Max load 1.5A. Interrupted by safety switch and burdens the supply voltage fuse.
27, 28 and 29	Connections for EIA-485 network	27 communication connection A/RT+, 28 communication connection B/RT-, 29 GND/COM.
30 and 31	Supply air boost	Input for 0-10VDC. Input signal acts upon the supply air flow/pressure set point.
32 and 33	Extract air boost	Input for 0-10VDC. Input signal acts upon the extract air flow/pressure set point.
34 and 35	External	0-10VDC input. Acts on the supply air set point if the AHU is operating in the supply air regulation mode. Acts on the extract air set point if the AHU is operating in the extract air regulation mode. Effect: $\pm 5^{\circ}\text{C}$ . If the AHU is operating in the ERS regulation mode, it acts on the EA/SA differential. The differential cannot be $< 0^{\circ}\text{C}$ . The EA/SA differential decreases on an increasing input signal. Can be activated from the hand-held micro terminal.
36 and 37	Reference voltage	Output for constant 10VDC. Max. permissible load: 2mA.
38 and 39	External outdoor temperature sensor	38 GND, 39 signal. Connection for externally mounted digital outdoor temperature sensor.
40 and 41	External EA/room temperature sensor	40 GND, 41 signal. Connection for externally mounted digital extract air/room temperature sensor.
42 and 43	Variable control, cooling	Output for cooling, 0-10VDC. Max. permissible load: 2mA at 10VDC.
44 and 45	Control: extra control sequence/recirculation damper	Use of the control output steered by the function selected in the hand-held micro terminal. Max. permissible load: 2mA at 10VDC.
46 and 47	External low speed	External contact function. Overrides the timer from stop to low speed operation.
48 and 49	External high speed	External contact function. Overrides the timer from stop or low speed to high speed operation.
50 and 51	External alarm 1	External contact function. Optional normally open/normally closed. External alarm is available in the GOLD.
52 and 53	External alarm 2	External contact function. Optional normally open/normally closed. External alarm is available in the GOLD.
54 and 55	External fire/smoke function	External fire and smoke function. On delivery, this function is fitted with a jumper. The contacts connected between 54 and 55 are closed while the unit is operating. If they open, the function will trip and initiate an alarm.
56 and 57	External stop	Stops the AHU via normally-closed contacts. Fitted with jumper on delivery. AHU operation presupposes connection between 56 and 57. If the connection is interrupted, the AHU will stop.
58 and 59	Control voltage	24VAC control voltage. Terminals 58-61 can bear a combined total load of max 16VA all total. Can be interrupted by safety switch.
60 and 61	Control voltage	24VAC control voltage. Terminals 58-61 can bear a combined total load of max 16VA all total. Can be interrupted by safety switch.

## 15. SE - Förklaring plintar

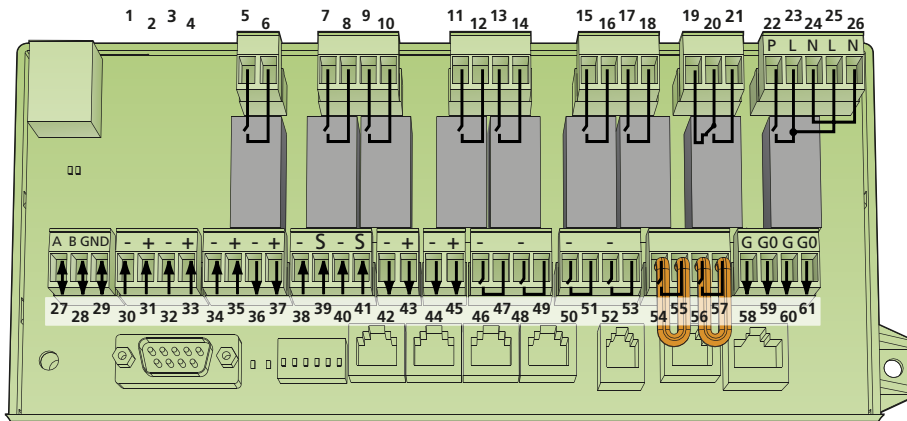

Digitala ingångar, plint 46-57, är av typ klenspanning. Analoga ingångar, plint 30-35 har ingångsimpedans 66 k $\Omega$ .

Plint	Funktion	Kommentar
1 och 2	Används ej	
3 och 4	Används ej	
5 och 6	Cirkulationspump värme	Friliggande kontakt, max 12A/AC1, 5A/AC3, 250VAC. Sluter vid värmebehov.
7 och 8	Kyla on/off, steg 1	Friliggande kontakt, max 12A/AC1, 5A/AC3, 250VAC. Sluter vid kylbehov.
9 och 10	Kyla on/off, steg 2	Friliggande kontakt, max 12A/AC1, 5A/AC3, 250VAC. Sluter vid kylbehov.
11 och 12	Driftindikering lågfart	Friliggande kontakt, max 12A/AC1, 5A/AC3, 250VAC. Sluter vid lågfartsdrift.
13 och 14	Driftindikering högfart	Friliggande kontakt, max 12A/AC1, 5A/AC3, 250VAC. Sluter vid högfartsdrift.
15 och 16	Summalarm A	Friliggande kontakt, max 12A/AC1, 5A/AC3, 250VAC. Sluter eller bryter (inställning) vid utlöst A-larm.
17 och 18	Summalarm B	Friliggande kontakt, max 12A/AC1, 5A/AC3, 250VAC. Sluter eller bryter (inställning) vid utlöst B-larm.
19, 20 och 21	Driftindikering	Friliggande kontakt, max 12A/AC1, 5A/AC3, 250VAC. 19 NC, 20 C, 21 NO. Sluter vid drift.
22, 23 och 24	Spjällstyrning	230VAC. 22 styrd fas, 23 fast fas, 24 nolledare. 22 erhåller spänning vid drift.
25 och 26	Manöverspänning ut	Manöverspänning 230VAC. Belastas max 1,5A. Bryts av säkerhetsbrytaren och belastar matningssäkringen.
27, 28 och 29	Anslutningar för EIA-485-nätverk	27 kommunikationsanslutning A/RT+, 28 kommunikationsanslutning B/RT-, 29 GND/COM.
30 och 31	Forcering tilluft	Ingång för 0-10VDC. Insignalen påverkar tilluft flöde/tryckbörvärde.
32 och 33	Forcering frånluft	Ingång för 0-10VDC. Insignalen påverkar frånluft flöde/tryckbörvärde.
34 och 35	Extern börvärdesförskjutning	Ingång 0-10VDC. Vid tilluftsreglering påverkas tilluftstemperaturbörvärdet. Vid frånluftsreglering påverkas frånluftstemperaturbörvärdet. Påverkan $\pm 5^{\circ}\text{C}$ . FTR-reglering påverkar FL/TL-differensen. Differensen kan inte bli $< 0^{\circ}\text{C}$ . FL/TL-differensen minskar vid ökad insignal. Aktiveras med handterminalen.
36 och 37	Referensspänning	Utgång för konstant 10 VDC. Max belastning 2mA.
38 och 39	Extern utetemperaturgivare	38 GND, 39 signal. Anslutning för externt monterad digital utetemperaturgivare.
40 och 41	Extern FL/rumstemperaturgivare	40 GND, 41 signal. Anslutning för externt monterad digital frånluft/rumstemperaturgivare.
42 och 43	Steglös styrning kyla	Utgång kyla 0-10VDC. Belastas max 2mA vid 10VDC.
44 och 45	Styrning extra reglersekvens/recirkulationsspjäll	Användningen av styrtgången styrs av vald funktion i handterminalen. Belastas max 2mA vid 10VDC.
46 och 47	Extern lågfart	Extern kontaktfunktion. Överstyr kopplingsuret från stopp till lågfartsdrift.
48 och 49	Extern högfart	Extern kontaktfunktion. Överstyr kopplingsuret från stopp eller lågfart till högfartsdrift.
50 och 51	Externt larm 1	Extern kontaktfunktion. Valbar slutande/brytande. Externt larm kan erhållas på GOLD.
52 och 53	Externt larm 2	Extern kontaktfunktion. Valbar slutande/brytande. Externt larm kan erhållas på GOLD.
54 och 55	Extern brand-/rökfunktion	Extern brand- och rökfunktion. Byglad vid leverans. Förbindelse mellan 54 och 55 vid drift. Bryts förbindelsen utlöses funktionen och larmar.
56 och 57	Externt stopp	Stopp av aggregat via brytande kontakt. Byglad vid leverans. Förbindelse mellan 56 och 57 vid drift. Bryts förbindelsen stoppar aggregatet.
58 och 59	Manöverspänning	Manöverspänning 24VAC. Plint 58-61 belastas med sammanlagt max 16VA. Bryts av säkerhetsbrytaren.
60 och 61	Manöverspänning	Manöverspänning 24VAC. Plint 58-61 belastas med sammanlagt max 16VA. Bryts av säkerhetsbrytaren.

## 15. DE - Erklärung der Anschlussklemmen

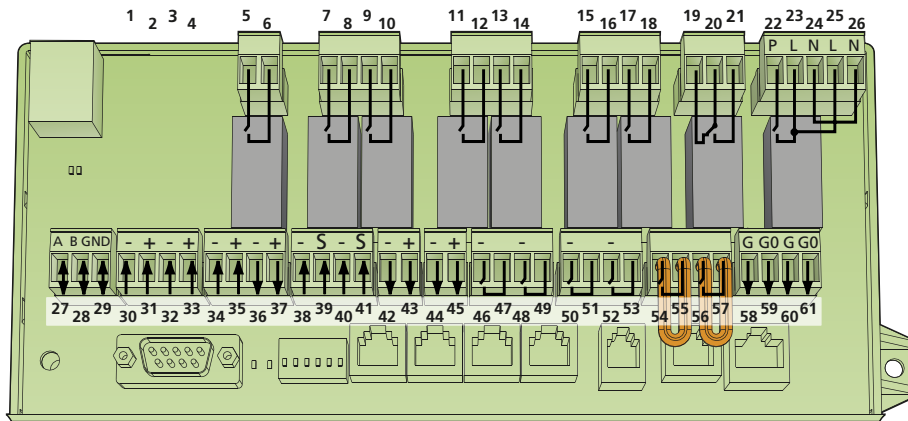

Digitale Eingänge, Klemme 46–57 sind vom Typ Kleinspannung.  
Analoge Eingänge, Klemme 30–35 besitzen eine Eingangsimpedanz von 66 k $\Omega$ .

Klemme	Funktion	Kommentar
1 und 2	Wird nicht verwendet	
3 und 4	Wird nicht verwendet	
5 und 6	Umwälzpumpe Wärme	Potentialfreier Kontakt max. 12A/AC1, 5A/AC3, 250VAC. Schließt bei Wärmebedarf.
7 und 8	Kälte on/off, Stufe 1	Potentialfreier Kontakt max. 12A/AC1, 5A/AC3, 250VAC. Schließt bei Kältebedarf.
9 und 10	Kälte on/off, Stufe 2	Potentialfreier Kontakt max. 12A/AC1, 5A/AC3, 250VAC. Schließt bei Kältebedarf.
11 und 12	Betriebsanzeige Stufe 1	Potentialfreier Kontakt max. 12A/AC1, 5A/AC3, 250VAC. Schließt bei Betrieb Stufe 1.
13 und 14	Betriebsanzeige Stufe 2	Potentialfreier Kontakt max. 12A/AC1, 5A/AC3, 250VAC. Schließt bei Betrieb Stufe 2.
15 und 16	Sammelalarm A	Potentialfreier Kontakt max. 12A/AC1, 5A/AC3, 250VAC. Schließt oder öffnet (Einstellung) bei ausgelöstem A-Alarm.
17 und 18	Sammelalarm B	Potentialfreier Kontakt max. 12A/AC1, 5A/AC3, 250VAC. Schließt oder öffnet (Einstellung) bei ausgelöstem B-Alarm.
19, 20 und 21	Betriebsanzeige	Potentialfreier Kontakt max. 12A/AC1, 5A/AC3, 250VAC. 19 NC, 20 C, 21 NO. Schließt bei Betrieb.
22, 23 und 24	Klappensteuerung	230 VAC. 22 geschaltete Phase, 23 direkte Phase, 24 Nulleiter. 22 Spannungspeisung bei Betrieb.
25 und 26	Steuerspannung	Steuerspannung 230VAC. Belastung max. 1,5A. Unterbrechung durch Hauptschalter; Belastet die Steuerspannungssicherung.
27, 28 und 29	Anschlüsse für EIA-485-Netzwerk	27 Kommunikationsanschluss A/RT+, 28 Kommunikationsanschluss B/RT-, 29 GND/COM.
30 und 31	Forcierung Zuluft	Eingang für 0-10 VDC. Das Eingangssignal beeinflusst Zuluft Volumenstrom/Drucksollwert.
32 und 33	Forcierung Abluft	Eingang für 0-10VDC. Das Eingangssignal beeinflusst Abluft Volumenstrom /Drucksollwert.
34 und 35	Externe Sollwertverschiebung	Eingang 0-10VDC. Bei Zuluftregelung wird der Zulufttemperatursollwert beeinflusst. Bei Abluftregelung wird der Ablufttemperatursollwert beeinflusst. Beeinflussung $\pm 5^{\circ}\text{C}$ . Beeinflussung der AL/ZL-Differenz durch FTR-Regelung. Die Differenz kann nicht $< 0^{\circ}\text{C}$ sein. Die AL/ZL-Differenz sinkt mit steigenden Eingangssignal. Aktivierung durch Bediendisplay.
36 und 37	Referenzspannung	Ausgang für konstant 10VDC. Max. Belastung 2mA.
38 und 39	Externer Außentemperaturfühler	38 GND, 39 Signal. Anschluss für extern montierten digitalen Außentemperaturfühler.
40 und 41	Externer AL/Raumtemperaturfühler	40 GND, 41 Signal. Anschluss für extern montierten digitalen Abluft/Außentemperaturfühler.
42 und 43	Stufenlose Steuerung Kälte	Ausgang Kälte 0-10VDC. Belastung max. 2mA bei 10VDC.
44 und 45	Steuerung zusätzl. Regelsequenz/Umluftklappe	Die Anwendung des Steuerausgangs wird von der am Bedienterminal gewählten Funktion gesteuert. Belastung max. 2mA bei 10VDC.
46 und 47	Externe Stufe 1	Externe Kontaktfunktion. Umschaltung bei Stopp der Schaltuhr auf Betrieb Stufe 1.
48 und 49	Externe Stufe 2	Externe Kontaktfunktion. Umschaltung bei Stopp der Schaltuhr oder Betrieb Stufe 1 auf Betrieb Stufe 2.
50 und 51	Externer Alarm 1	Externe Kontaktfunktion. Wahlweise schließend/öffnend. Kann frei verwendet werden für beliebige Alarmmeldungen; z.B. Motorschutzkontakt einer Umwälzpumpe
52 und 53	Externer Alarm 2	Externe Kontaktfunktion. Wahlweise schließend/öffnend. Kann frei verwendet werden für beliebige Alarmmeldungen; z.B. Motorschutzkontakt einer Umwälzpumpe.
54 und 55	Externe Feuer- und Rauchmeldefunktion	Externe Brand- und Rauchfunktion. Im Lieferzustand überbrückt. Verbindung zwischen 54 und 55 bei Betrieb. Wenn die Verbindung unterbrochen wird, werden Funktionen und Alarme ausgelöst.
56 und 57	Externer Stopp	Stoppen des Gerätes durch Öffnerkontakt. Bei Lieferung überbrückt. Verbindung zwischen 56 und 57 bei Betrieb. Bei Unterbrechung der Verbindung wird das Gerät angehalten.
58 und 59	Steuerspannung	Steuerspannung 24VAC. Belastung von Klemme 58-61 mit insgesamt max. 16VA. Unterbrechung durch Hauptschalterschalter.
60 und 61	Steuerspannung	Steuerspannung 24VAC. Belastung von Klemme 58-61 mit insgesamt max. 16VA. Unterbrechung durch Hauptschalterschalter.

## 15. FR - Explication des bornes

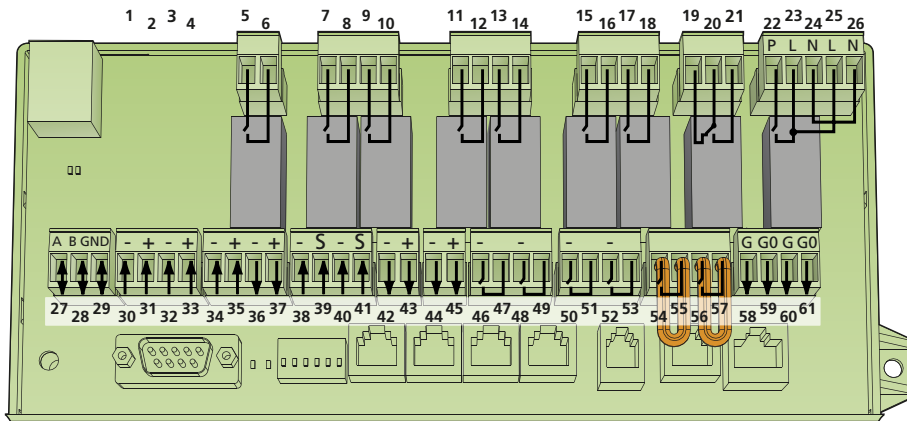

Les entrées numériques, bornes 46–57 sont de type tension faible. Les entrées analogues, bornes 30–35 ont une impédance d'entrée de 66 k $\Omega$ .

Borne	Fonction	Commentaire
1 et 2	Non utilisée.	
3 et 4	Non utilisée.	
5 et 6	Pompe circulation chauffage	Contact libre, max 12A/AC1, 5A/AC3, 250VCA. Se ferme en cas de besoin de chauffage.
7 et 8	Froid, marche/arrêt, niveau 1	Contact libre, max 12A/AC1, 5A/AC3, 250VCA. Se ferme en cas de besoin de froid.
9 et 10	Froid, marche/arrêt, niveau 2	Contact libre, max 12A/AC1, 5A/AC3, 250VCA. Se ferme en cas de besoin de froid.
11 et 12	Indication de fonctionnement à régime réduit	Contact libre, max 12A/AC1, 5A/AC3, 250VCA. Se ferme en cas de fonctionnement à régime réduit.
13 et 14	Indication de fonctionnement à régime élevé	Contact libre, max 12A/AC1, 5A/AC3, 250VCA. Se ferme en cas de fonctionnement à régime élevé.
15 et 16	Synthèse des alarmes A	Contact libre, max 12A/AC1, 5A/AC3, 250VCA. Ferme ou ouvre (paramétrage) en cas de déclenchement d'une alarme A.
17 et 18	Synthèse des alarmes B	Contact libre, max 12A/AC1, 5A/AC3, 250VCA. Ferme ou ouvre (paramétrage) en cas de déclenchement d'une alarme B.
19, 20 et 21	Indication de fonctionnement	Contact libre, max 12A/AC1, 5A/AC3, 250VCA 19 NC, 20 C, 21 NO. Se ferme en cas de fonctionnement.
22, 23 et 24	Réglage de registre	230VCA. 22 phase commandée, 23 phase fixe, 24 conducteur neutre. 22 sera sous tension en cas de fonctionnement.
25 et 26	Tension manœuvre sortie	Tension manœuvre 230VCA. Charge maxi 1,5A. Se coupe par l'interrupteur de sécurité et charge le fusible d'alimentation.
27, 28 et 29	Raccordement pour réseau EIA-485	27 raccordement communication A/RT+, 28 raccordement communication B/RT-, 29 GND/COM.
30 et 31	Contrainte air de pulsion	Entrée pour 0-10VCC. Le signal d'entrée affecte la valeur de consigne de débit/pression de l'air de pulsion.
32 et 33	Contrainte air extrait	Entrée pour 0-10VCC. Le signal d'entrée affecte la valeur de consigne de débit/pression de l'air extrait.
34 et 35	Décalage externe de la valeur de consigne	Entrée pour 0-10VCC. En cas de réglage de l'air de pulsion, la valeur de consigne de la température AN est décalée. En cas de réglage de l'air extrait, la valeur de consigne de la température AE est décalée. Décalage de $\pm 5^{\circ}\text{C}$ . Le réglage AFE affecte l'écart AE/AN. L'écart ne pas être $< 0^{\circ}\text{C}$ . L'écart AE/AN diminue en cas de signal d'entrée augmenté. S'active par l'écran de visualisation.
36 et 37	Tension de référence	Sortie pour 10VCC constant. Charge maxi 2mA.
38 et 39	Sonde externe d'air extérieur	38 GND, 39 signal. Raccordement pour sonde numérique externe d'air extérieur.
40 et 41	Sonde externe AE/ambiante	40 GND, 41 signal. Raccordement pour sonde numérique externe d'air extrait/ambiante.
42 et 43	Régulation progressive refroidissement	Sortie refroidissement 0-10VCC. Charge maxi 2mA lors de 10VCC.
44 et 45	Régulation suppl. séquence de réglage/ registre de recirculation	L'utilisation de la sortie de régulation se commande par la fonction sélectionnée à l'écran de visualisation. Charge maxi 2mA lors de 10VCC.
46 et 47	Régime réduit externe	Connecteur externe. Bascule l'horloge de programmation de la position arrêt à régime réduit.
48 et 49	Régime élevé externe	Connecteur externe. Bascule l'horloge de programmation de la position arrêt/régime réduit à régime élevée.
50 et 51	Entrée alarme externe 1	Connecteur externe. Option fermé/coupant. Entrée disponible pour une alarme externe devant agir sur la GOLD.
52 et 53	Entrée alarme externe 2	Connecteur externe. Option fermé/coupant. Entrée disponible pour une alarme externe devant agir sur la GOLD.
54 et 55	Fonction externe incendie/ fumée	Fonction externe incendie et fumée. À la livraison, cette fonction est munie d'un cavalier. Les contacts connectés entre les bornes 54 et 55 sont fermés lorsque l'appareil fonctionne. En cas d'ouverture, la fonction se déclenche et actionne une alarme.
56 et 57	Arrêt externe	Arrêt de l'unité via contact coupant. Verrouillé par cavalier à la livraison. Communication entre les bornes 56 et 57 en service. Si cette connexion est coupée l'unité s'arrête.
58 et 59	Tension de manœuvre	Tension de manœuvre 24VCA. Bornes 58-61 charge totale maxi 16VA. Coupure par l'interrupteur de sécurité.
60 et 61	Tension de manœuvre	Tension de manœuvre 24VCA. Bornes 58-61 charge totale maxi 16VA. Coupure par l'interrupteur de sécurité.

## 15. NO - Forklaring kontaktklemmer

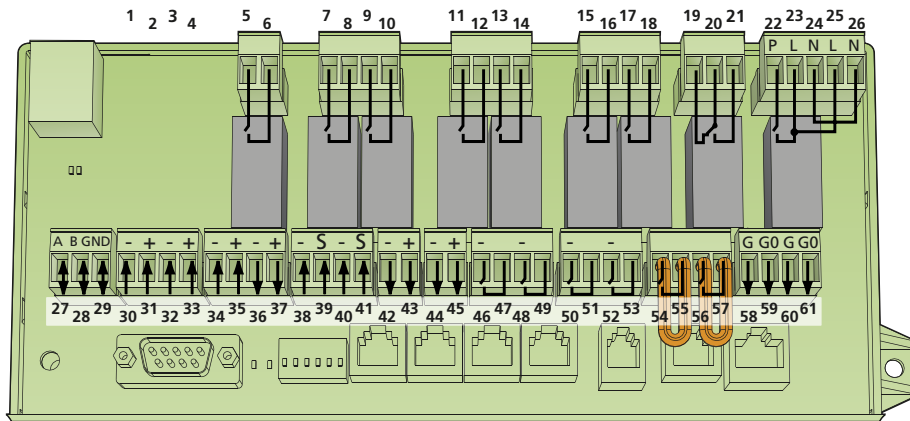

Digitale innganger, klemme 46–57, er av typen lavspenning. Analoge innganger, klemme 30–35, har inngangsimpedans 66 k.

Klemme	Funksjon	Kommentar
1 og 2	Brukes ikke	
3 og 4	Brukes ikke	
5 og 6	Sirkulasjonspumpe varme	Frittliggende kontakt, maks. 12A/AC1, 5A/AC3, 250VAC. Slutter ved varmebehov.
7 og 8	Kjøling på/av, trinn 1	Frittliggende kontakt, maks. 12A/AC1, 5A/AC3, 250VAC. Slutter ved kjølebehov.
9 og 10	Kjøling på/av, trinn 2	Frittliggende kontakt, maks. 12A/AC1, 5A/AC3, 250VAC. Slutter ved kjølebehov.
11 og 12	Driftsindikering lavfart	Frittliggende kontakt, maks. 12A/AC1, 5A/AC3, 250VAC. Slutter ved lavfartsdrift.
13 og 14	Driftsindikering høyfart	Frittliggende kontakt, maks. 12A/AC1, 5A/AC3, 250VAC. Slutter ved høyfartsdrift.
15 og 16	Summealarm A	Frittliggende kontakt, maks. 12A/AC1, 5A/AC3, 250VAC. Tilslutter eller avbryter (innstilling) ved utløst A-alarm.
17 og 18	Summealarm B	Frittliggende kontakt, maks. 12A/AC1, 5A/AC3, 250VAC. Tilslutter eller avbryter (innstilling) ved utløst B-alarm.
19, 20 og 21	Driftsindikering	Frittliggende kontakt, maks. 12A/AC1, 5A/AC3, 250VAC. 19 NC, 20 C, 21 NO. Slutter ved drift.
22, 23 og 24	Spjeldstyring	230VAC. 22 styrt fase, 23 fast fase, 24 nulleleder. 22 mottar spenning ved drift.
25 og 26	Styrespenning ut	Styrespenning 230VAC. Belastes maks. 1,5A. Brytes av sikkerhetsbryteren og belaster matesikringen.
27, 28 og 29	Tilkoblinger for EIA-485-nettverk	27 kommunikasjonstilkobling A/RT+, 28 kommunikasjonstilkobling B/RT-, 29 GND/COM.
30 og 31	Forsering tilluft	Inngang for 0-10VDC. Innsignalet påvirker tilluft luftmengde/trykkbørverdi.
32 og 33	Forsering avtrekksluft	Inngang for 0-10VDC. Innsignalet påvirker avtrekksluft luftmengde/trykkbørverdi.
34 og 35	Ekstern børverdiforskyvning	Inngang 0-10VDC. Ved tilluftsregulering påvirkes tilluftstemperaturbørverdien. Ved avtrekksluftsregulering påvirkes avtrekksluftstemperaturbørverdien. Påvirkning $\pm 5^{\circ}\text{C}$ . FTR-regulering påvirker FL/TL-differansen. Differansen kan ikke bli $< 0^{\circ}\text{C}$ . AL/TL-differansen minsker ved økt innsignal. Aktiveres med håndterminalen.
36 og 37	Referansespenning	Utgang for konstant 10VDC. Maks. belastning 2mA.
38 og 39	Ekstern utetemperaturgiver	38 GND, 39 signal. Tilkobling for eksternt montert digital utetemperaturgiver.
40 og 41	Ekstern AL/romtemperaturgiver	40 GND, 41 signal. Tilkobling for eksternt montert digital avtrekksluft/romtemperaturgiver.
42 og 43	Trinnløs styring kjøling	Utgang kjøling 0-10VDC. Belastes maks. 2mA ved 10VDC.
44 og 45	Styring ekstra reguleringssekvens/resirkulasjonsspjeld	Bruken av styreutgangen styres av valgt funksjon i håndterminalen. Belastes maks. 2mA ved 10VDC.
46 og 47	Ekstern lavfart	Ekstern kontaktfunksjon. Overstyrer koplingsuret fra stopp til lavfartsdrift.
48 og 49	Ekstern høyfart	Ekstern kontaktfunksjon. Overstyrer koplingsuret fra stopp eller lavfart til høyfartsdrift.
50 og 51	Ekstern alarm 1	Ekstern kontaktfunksjon. Valgbar sluttende/brytende. Ekstern alarm kan mottas på GOLD.
52 og 53	Ekstern alarm 2	Ekstern kontaktfunksjon. Valgbar sluttende/brytende. Ekstern alarm kan mottas på GOLD.
54 og 55	Ekstern brann-/røykfunksjon	Ekstern brann- og røykfunksjon. Tilkoblet ved levering. Forbindelse mellom 54 og 55 ved drift. Hvis forbindelsen brytes, utløses funksjonen og slår alarm.
56 og 57	Ekstern stopp	Stopp av aggregat via brytende kontakt. Bøylet ved levering. Forbindelse mellom 56 og 57 ved drift. Brytes forbindelsen, stopper aggregatet.
58 og 59	Styrespenning	Styrespenning 24VAC. Klemme 58-61 belastes med sammenlagt maks. 16VA. Brytes av sikkerhetsbryteren.
60 og 61	Styrespenning	Styrespenning 24VAC. Klemme 58-61 belastes med sammenlagt maks. 16VA. Brytes av sikkerhetsbryteren.

## 15. DK - Forklaring klemrækker

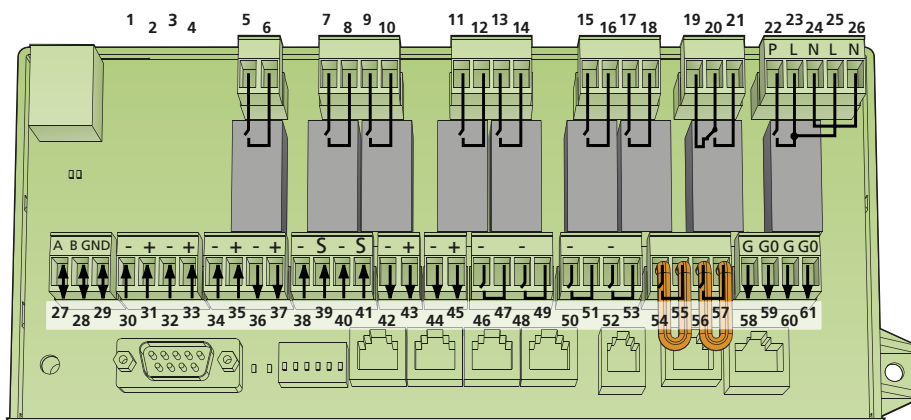

Digitale indgange, klemme 46–57, er af svagstrøms-typen. Analoge indgange, klemme 30–35, har indgangsimpedans 66 k $\Omega$ .

Klemme	Funktion	Kommentar
1 og 2	Benyttes ikke	
3 og 4	Benyttes ikke	
5 og 6	Cirkulationspumpe, varme	Isoleret kontakt, maks. 12A/AC1, 5A/AC3, 250VAC. Sluttes ved varmebehov.
7 og 8	Køling on/off, trin 1	Isoleret kontakt, maks. 12A/AC1, 5A/AC3, 250VAC. Sluttes ved kølebehov.
9 og 10	Køling on/off, trin 2	Isoleret kontakt, maks. 12A/AC1, 5A/AC3, 250VAC. Sluttes ved kølebehov.
11 og 12	Driftsindikering, lavhastighed	Isoleret kontakt, maks. 12A/AC1, 5A/AC3, 250VAC. Sluttes ved lavhastighedsdrift.
13 og 14	Driftsindikering, højhastighed	Isoleret kontakt, maks. 12A/AC1, 5A/AC3, 250VAC. Sluttes ved højhastighedsdrift.
15 og 16	Udgangsalarm A	Isoleret kontakt, maks. 12A/AC1, 5A/AC3, 250VAC. Slutter eller bryder (indstilling) ved udløst A-alarm.
17 og 18	Udgangsalarm B	Isoleret kontakt, maks. 12A/AC1, 5A/AC3, 250VAC. Slutter eller bryder (indstilling) ved udløst B-alarm.
19, 20 og 21	Driftsindikering	Isoleret kontakt, maks. 12A/AC1, 5A/AC3, 250VAC. 19 NC, 20 C, 21 NO. Sluttes ved drift.
22, 23 og 24	Spjældstyring	230 VAC. 22 styret fase, 23 fast fase, 24 nulleleder. 22 får spænding ved drift.
25 og 26	Manøverspænding, ud	Manøverspænding 230VAC. Belastes med maks. 1,5A. Brydes af sikkerhedsafbryderen og belaster strømforsyningsikringen.
27, 28 og 29	Tilslutninger til EIA-485-netværk	27 kommunikationstilslutning A/RT+, 28 kommunikationstilslutning B/RT-, 29 GND/COM.
30 og 31	Forcering, indblæsningsluft	Indgang for 0-10VDC. Indgangssignalet påvirker indblæsningsluftmængde/trykønskeværdi.
32 og 33	Forcering, udsugningsluft	Indgang for 0-10VDC. Indgangssignalet påvirker udsugningsluftmængde/trykønskeværdi.
34 og 35	Ekstern ønskeværdiforskydning	Indgang 0-10VDC. Ved indblæsningsluftregulering påvirkes indblæsningslufttemperaturens ønskeværdi. Ved udsugningsluftregulering påvirkes udsugningslufttemperaturens ønskeværdi. Påvirkning $\pm 5^{\circ}\text{C}$ . FTR-regulering påvirker UL/IL-differencen. Differencen kan ikke være $< 0^{\circ}\text{C}$ . UL/IL-differencen bliver mindre ved forøget indgangssignal. Aktiveres med den håndholdte terminal.
36 og 37	Referencespænding	Udgang for konstant 10VDC. Maks. belastning 2mA.
38 og 39	Ekstern udetemperaturføler	38 GND, 39 signal. Tilslutning for eksternt monteret digital udetemperaturføler.
40 og 41	Ekstern UL/rumtemperaturføler	40 GND, 41 signal. Tilslutning for eksternt monteret digital udsugningsluft/rumtemperaturføler.
42 og 43	Trinløs styring, køling	Udgang køling 0-10VDC. Belastes med maks. 2mA ved 10VDC.
44 og 45	Styring, ekstra regulerings-sekvens/recirkulationsspjæld	Anvendelsen af styreudgangen styres af den valgte funktion på den håndholdte terminal. Belastes med maks. 2mA ved 10VDC.
46 og 47	Ekstern lavhastighed	Ekstern kontaktfunktion. Overstyrer koblingsuret fra stop til lavhastighedsdrift.
48 og 49	Ekstern højhastighed	Ekstern kontaktfunktion. Overstyrer koblingsuret fra stop eller lavhastighed til højhastighedsdrift.
50 og 51	Ekstern alarm 1	Ekstern kontaktfunktion. Kan vælges sluttende/brydende. Ekstern alarm kan fås på GOLD.
52 og 53	Ekstern alarm 2	Ekstern kontaktfunktion. Kan vælges sluttende/brydende. Ekstern alarm kan fås på GOLD.
54 og 55	Ekstern brand-/røgfunktion	Ekstern brand-/røgfunktion. Forsynet med lus ved levering. Forbindelse mellem 54 og 55 ved drift. Afbrydes forbindelsen, udløses funktionen, og der udløses alarm.
56 og 57	Eksternt stop	Stop af aggregat via brydekontakt. Forsynet med bøjle ved levering. Forbindelse mellem 56 og 57 ved drift. Brydes forbindelsen, stopper aggregatet.
58 og 59	Manøverspænding	Manøverspænding 24VAC. Klemme 58-61 belastes med i alt maks. 16VA. Brydes af sikkerhedsafbryderen.
60 og 61	Manøverspænding	Manøverspænding 24VAC. Klemme 58-61 belastes med i alt maks. 16VA. Brydes af sikkerhedsafbryderen.

## 15. FI - Riviliittimien selitys

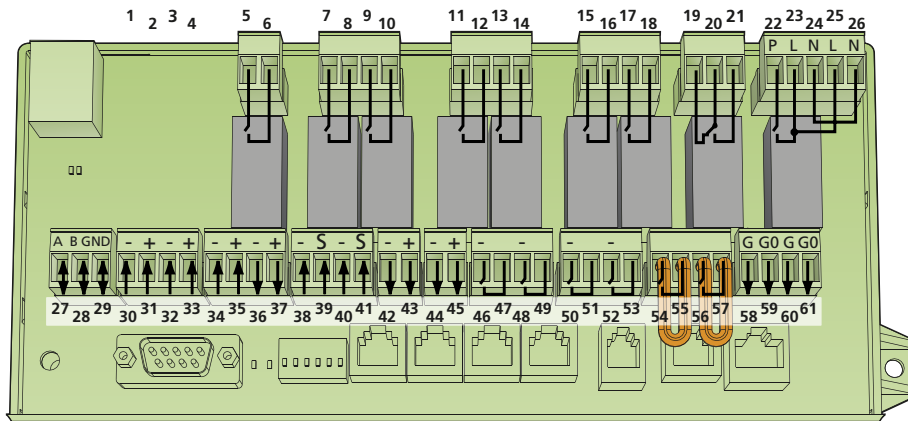

Digitaaliset tulot, liittimet 46–57, ovat pienjännitettuja. Analogisten tulojen, liittimet 30–35, tuloimpedanssi on 66 k.

Riviliitin	Toiminta	Kommentti
1 ja 2	Ei käytetä.	
3 ja 4	Ei käytetä.	
5 ja 6	Kiertopumppu, lämmitys	Erillinen kosketin, maks. 12A/AC1, 5A/AC3, 250VAC. Sulkeutuu lämmitystarpeessa.
7 ja 8	Jäähdytys on/off, 1. porras	Erillinen kosketin, maks. 12A/AC1, 5A/AC3, 250VAC. Sulkeutuu jäähdytystarpeessa.
9 ja 10	Jäähdytys on/off, 2. porras	Erillinen kosketin, maks. 12A/AC1, 5A/AC3, 250VAC. Sulkeutuu jäähdytystarpeessa.
11 ja 12	Käytön ilmaisu, pieni ilmavirta	Erillinen kosketin, maks. 12A/AC1, 5A/AC3, 250VAC. Sulkeutuu käytettäessä pienellä ilmavirralla.
13 ja 14	Käytön ilmaisu, iso ilmavirta	Erillinen kosketin, maks. 12A/AC1, 5A/AC3, 250VAC. Sulkeutuu käytettäessä suurella ilmavirralla.
15 ja 16	Summahälytys A	Erillinen kosketin, maks. 12A/AC1, 5A/AC3, 250VAC. Sulkee tai katkaisee (asetus) launneen A-hälytyksen yhteydessä.
17 ja 18	Summahälytys B	Erillinen kosketin, maks. 12A/AC1, 5A/AC3, 250VAC. Sulkee tai katkaisee (asetus) launneen B-hälytyksen yhteydessä.
19, 20 ja 21	Käytön ilmaisu	Erillinen kosketin, maks. 12A/AC1, 5A/AC3, 250VAC. 19 NC, 20 C, 21 NO. Sulkeutuu käyttötilanteessa.
22, 23 ja 24	Pellinohjaus	230 VAC. 22 ohjausvaihe, 23 kiinteä vaihe, 24 nollajohdin. 22 saa jännitteen käytön aikana.
25 ja 26	Ohjaujännitelähtö	Ohjaujännite 230VAC. Maks. kuormitus 1,5A. Katkaisu turvakytkimellä, kuormittaa syöttösulaketta.
27, 28 ja 29	Liitännät EIA-485-verkkoon	27 tiedonsiirtoliitintä A/RT+, 28 tiedonsiirtoliitintä B/RT-, 29 GND/COM.
30 ja 31	Tehostettu tuloilma	Tulo 0-10VDC. Tulosignaali vaikuttaa tuloilmavirtaan/paineen asetusarvoon.
32 ja 33	Tehostettu poistoilma	Tulo 0-10VDC. Tulosignaali vaikuttaa poistoilmavirtaan/paineen asetusarvoon.
34 ja 35	Ulkoinen asetusarvonsiirto	Tulo 0-10VDC. Tuloilmasäätö vaikuttaa tuloilmalämpötilan asetusarvoon. Poistoilmasäätö vaikuttaa poistoilmalämpötilan asetusarvoon. Vaikutus $\pm 5^{\circ}\text{C}$ . PKTS-säätö vaikuttaa PI/TI-eroon. Ero ei voi olla $< 0^{\circ}\text{C}$ . PI/TI-ero pienenee tulosignaalin suureudessa. Aktivoidaan käsipäätteellä.
36 ja 37	Vertailujännite	Lähtö 10VDC vakiojännitteelle. Maks. kuormitus 2mA.
38 ja 39	Ulkoinen ulkolämpötila-anturi	38 GND, 39 signaali. Liitintä ulkopuolelle asennetulle digitaaliseen ulkolämpötila-anturille.
40 ja 41	Ulkoinen PI/ huonelämpötila-anturi	40 GND, 41 signaali. Liitintä ulkopuolelle asennetulle digitaaliseen poistoilma/huoneilmalämpötila-anturille.
42 ja 43	Portaaton ohjaus, jäähdytys	Jäähdytyslähtö 0-10VDC. Maks. kuormitus 2mA 10VDC:llä.
44 ja 45	Ohjaus ylimääräinen säätösekvenssi/kiertoilmapelti	Ohjaujännitteen käyttöä ohjataan käsipäätteen valitulla toiminnolla. Maks. kuormitus 2mA 10VDC:llä.
46 ja 47	Ulkoinen pieni ilmavirta	Ulkoinen kosketintoiminto. Ohjaa kytkinkellon pysäytyksestä pienelle ilmavirralla.
48 ja 49	Ulkoinen iso ilmavirta	Ulkoinen kosketintoiminto. Ohjaa kytkentäkellon pysäytyksestä tai pieneltä ilmavirralla suurelle ilmavirralla.
50 ja 51	Ulkoinen hälytys 1	Ulkoinen kosketintoiminto. Valinnaisesti sulkeutuva/avautuva. GOLDiin on saatavissa ulkoinen hälytys.
52 ja 53	Ulkoinen hälytys 2	Ulkoinen kosketintoiminto. Valinnaisesti sulkeutuva/avautuva. GOLDiin on saatavissa ulkoinen hälytys.
54 ja 55	Ulkoinen palo-/savutoiminto	Ulkoinen palo-/savutoiminto. Sillattu toimitettaessa. Yhteys liittimien 54 ja 55 välillä käytön aikana. Kun yhteys katkeaa, toiminto ja hälytys laukeavat.
56 ja 57	Ulkoinen pysäytys	Koneen pysäytys avautuvalla koskettimella. Silloitettuna toimitettaessa. 56 ja 57 yhdistetty käytön aikana. Kun yhteys katkeaa, koje pysähtyy.
58 ja 59	Ohjaujännite	Ohjaujännite 24VAC. Liitintä 58-61 kuormitetaan yhteensä maks. 16VA:lla. Katkaistaan turvakytkimellä.
60 ja 61	Ohjaujännite	Ohjaujännite 24VAC. Liitintä 58-61 kuormitetaan yhteensä maks. 16VA:lla. Katkaistaan turvakytkimellä.

## 15. PL - Spis zacisków elektr.

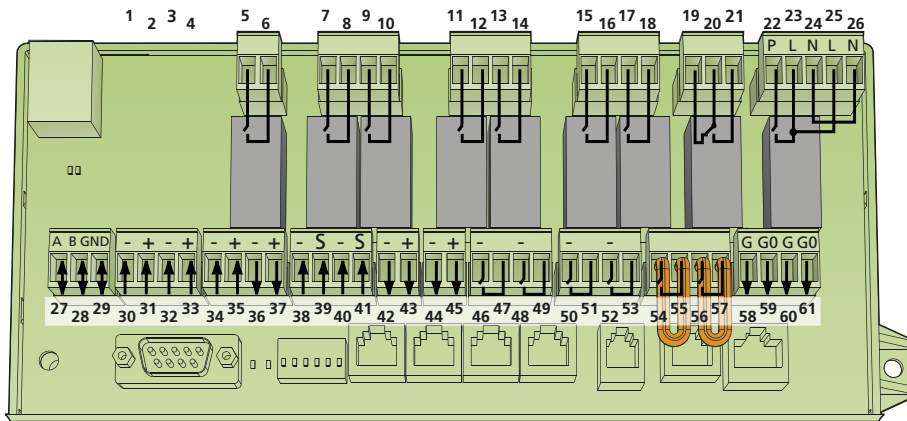

Zaciski wejść cyfrowych 46-57, są niskonapięciowe. Zaciski wejść analogowych 30-35, mają impedencję wejściową 66 kΩ.

Zaciski	Funkcja	Opis
1 i 2	Rezerwa	
3 i 4	Rezerwa	
5 i 6	Pompa cyrkulacyjna, ogrzewanie	Niezależne styki (dopuszczalne obciążenie 12 A/AC1, 5 A/AC3, napięcie przemiennie 250 V) Zwarte przy potrzebie grzania.
7 i 8	Chłodzenie wł./wył. stopień 1	Niezależne styki (dopuszczalne obciążenie 12 A/AC1, 5 A/AC3, napięcie przemiennie 250 V) Zwarte przy potrzebie chłodzenia.
9 i 10	Chłodzenie wł./wył. stopień 2	Niezależne styki (dopuszczalne obciążenie 12 A/AC1, 5 A/AC3, napięcie przemiennie 250 V) Zwarte przy potrzebie chłodzenia.
11 i 12	Sygnalizacja pracy, niskie obroty	Niezależne styki (dopuszczalne obciążenie 12 A/AC1, 5 A/AC3, napięcie przemiennie 250 V) Zwarte przy pracy wentylatorów na niskich obrotach.
13 i 14	Sygnalizacja pracy, wysokie obroty	Niezależne styki (dopuszczalne obciążenie 12 A/AC1, 5 A/AC3, napięcie przemiennie 250 V) Zwarte przy pracy wentylatorów na wysokich obrotach.
15 i 16	Alarm grupy A	Niezależne styki (dopuszczalne obciążenie 12 A/AC1, 5 A/AC3, napięcie przemiennie 250 V) Załącza lub rozłącza (ustawienie) przy wywołanym alarmie A.
17 i 18	Alarm grupy B	Niezależne styki (dopuszczalne obciążenie 12 A/AC1, 5 A/AC3, napięcie przemiennie 250 V) Załącza lub rozłącza (ustawienie) przy wywołanym alarmie B.
19, 20 i 21	Sygnalizacja pracy	Niezależne styki (dopuszczalne obciążenie 12 A/AC1, 5 A/AC3, napięcie przemiennie 250 V) 19 normalnie zwarty, 20 wspólny, 21 normalnie rozarty. Zwarte podczas pracy centrali.
22, 23 i 24	Sterowanie przepustnicą	Napięcie przemiennie 230 V. 22: napięcie w czasie pracy, 23: napięcie stałe, 24: przewód zerowy. Podczas pracy centrali pojawia się napięcie na zacisku 22.
25 i 26	Wyjściowe napięcie sterujące	Napięcie sterujące 230 V (przemienne). Dopuszczalne obciążenie styków 1,5 A. Połączone szeregowo z wyłącznikiem bezpieczeństwa; zabezpieczone bezpiecznikiem na wejściu napięcia zasilającego.
27, 28 i 29	Zaciski sieci EIA-485	27: styk komunikacyjny A/RT+, 28: styk komunikacyjny B/RT-, 29: GND/COM.
30 i 31	Nawiew wspomagający	Napięcie wejściowe w zakresie 0-10 V (stałe). Sygnał wejściowy uruchamia się przy zadanej wartości nawiewu/ciśnienia powietrza.
32 i 33	Wywiew wspomagający	Napięcie wejściowe w zakresie 0-10 V (stałe). Sygnał wejściowy uruchamia się przy zadanej wartości wywiewu/ciśnienia powietrza.
34 i 35	Zewnętrzne przesunięcie wartości zadanej	Napięcie wejściowe w zakresie 0-10 V (stałe). Steruje wartością zadaną nawiewu powietrza podczas pracy centrali w trybie sterowania nawiewem. Steruje wartością zadaną wywiewu powietrza podczas pracy centrali w trybie sterowania wywiewem. Efektywność: ±5 °C. Podczas pracy centrali w trybie odzysku energii, napięcie na zacisku steruje różnicą temperatur wywiewu i nawiewu. Różnica nie może być mniejsza niż 0°. Wraz ze wzrostem sygnału wejściowego zmniejsza się różnica temperatur wywiewu i nawiewu. Możliwość aktywacji na programatorze.
36 i 37	Napięcie odniesienia	Napięcie odniesienia 10 V (stałe). Dopuszczalne obciążenie: 2 mA.
38 i 39	Zewnętrzny czujnik temperatury	38 GND, 39 sygnał. Podłączenie zewnętrznego cyfrowego czujnika temperatury.
40 i 41	Wywiew zewnętrzny/ wewnętrzny czujnik temperatury	40 GND, 41 sygnał. Podłączenie zewnętrznego cyfrowego czujnika wywiewu/wewnętrznego czujnika temperatury.
42 i 43	Sterowanie chłodzeniem	Wyjściowe napięcie chłodzenia w zakresie 0-10 V (stałe). Dopuszczalne obciążenie: 2 mA przy napięciu stałym 10 V.
44 i 45	Sterowanie: dodatkowa sekwencja sterująca/ przepustnica recyrkulacji	Wyjście sterujące wybrane na programatorze. Dopuszczalne obciążenie: 2 mA przy napięciu stałym 10 V.
46 i 47	Zewnętrzne sterowanie niskimi obrotami	Złącze zewnętrzne. Sterowanie od zatrzymania do niskich obrotów z pominięciem zegaru.
48 i 49	Zewnętrzne sterowanie wysokimi obrotami	Złącze zewnętrzne. Sterowanie od zatrzymania lub niskich obrotów do pracy na wysokich obrotach z pominięciem zegaru.
50 i 51	Zewnętrzny alarm 1	Złącze zewnętrzne. Opcjonalnie zwarte lub rozwarte.
52 i 53	Zewnętrzny alarm 2	Złącze zewnętrzne. Opcjonalnie zwarte lub rozwarte.
54 i 55	Zewnętrzna funkcja wykrywania ognia/dymu	Zatrzymuje pracę centrali: zewnętrzna funkcja wykrywania ognia i dymu Fabrycznie zacisk zawiera zworkę. Praca centrali wymaga połączenia zacisków 54 i 55. Przerwanie połączenia zatrzymuje pracę centrali i generuje alarm.
56 i 57	Zewnętrzne zatrzymanie centrali	Zatrzymuje centralę poprzez styk normalnie zwarty. Fabrycznie zacisk zwarty. Praca centrali wymaga połączenia zacisków 56 i 57. Przerwanie połączenia zatrzymuje pracę centrali.
58 i 59	Napięcie sterujące	Napięcie sterujące 24 V (stałe). Maksymalne sumaryczne obciążenie zacisków 58-61 wynosi 16 VA. Możliwość szeregowego podłączenia wyłącznika bezpieczeństwa.
60 i 61	Napięcie sterujące	Napięcie sterujące 24 V (stałe). Maksymalne sumaryczne obciążenie zacisków 58-61 wynosi 16 VA. Możliwość szeregowego podłączenia wyłącznika bezpieczeństwa.



## 15. RU - Описание плитов

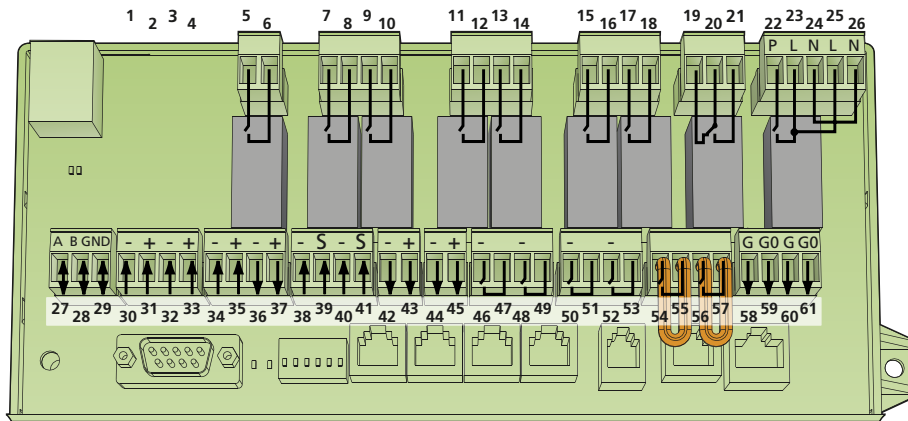

Дигитальные входы:  
 плиты 46-57 - низкого/  
 безопасного напряжения.  
 Аналоговые входы:  
 плиты 30-35 - имеют  
 входное полное  
 сопротивление 66 кΩ.

Плент	Функция	Комментарий
1 и 2	Не используются	
3 и 4	Не используются	
5 и 6	Циркуляцион.насос/тепло	Свободный контакт, max 12A/AC1, 5A/AC3, 250VAC. Замкнут при потребности в тепле.
7 и 8	Холод on/off, шаг 1	Свободный контакт, max 12A/AC1, 5A/AC3, 250VAC. Замкнут при потребности в холоде.
9 и 10	Холод on/off, шаг 2	Свободный контакт, max 12A/AC1, 5A/AC3, 250VAC. Замкнут при потребности в холоде.
11 и 12	Работа, НС	Свободный контакт, max 12A/AC1, 5A/AC3, 250VAC. Замкнут в режиме работы НС.
13 и 14	Работа, ВС	Свободный контакт, max 12A/AC1, 5A/AC3, 250VAC. Замкнут в режиме работы ВС
15 и 16	Суммарная тревога А	Свободный контакт, max 12A/AC1, 5A/AC3, 250VAC. Замыкает или размыкает (устанавливается) при А-тревоге.
17 и 18	Суммарная тревога В	Свободный контакт, max 12A/AC1, 5A/AC3, 250VAC. Замыкает или размыкает (устанавливается) при В-тревоге.
19 , 20 и 21	Индикация работы	Свободный контакт t, max 12A/AC1, 5A/AC3, 250VAC. 19 NC, 20 C, 21 NO. Замкнут в режиме работы.
22 , 23 и 24	Управление заслонкой	230VAC. 22-движение, 23-стоп, 24 ноль-фаза. 22 -под напряжением в режиме работы.
25 и 26	Напряж.управления- вых.	Напряжение управления 230VAC. Нагрузка max 1,5А. Прерывается защитным выключателем и нагружает предохранитель питания.
27, 28 и 29	Подключения к EIA-485-сети	27 для коммуникации с А/RT+, 28 для В/RT-, 29 для GND/COM.
30 и 31	ПВ-форсирование	Вход 0-10VDC. Входной сигнал управляет расходом ПВ/заданное значение давления.
32 и 33	ОВ-форсирование	Вход 0-10VDC. Входной сигнал управляет расходом ОВ/заданное значение давления.
34 и 35	Внешняя-сдвиг заданного значения	Вход 0-10VDC. В режиме ПВ-регулирования влияет на ПВ-заданное значение; ОВ-регулирования – на ОВ-заданное значение. Влияние $\pm 5^{\circ}\text{C}$ . ОРП-регулирование влияет на ОВ/ПВ-разность, которая уменьшается с ростом вх.сигнала, но не может быть $< 0^{\circ}\text{C}$ . Активируется в дисплее.
36 и 37	Контрольное напряжение	Выход для постоянного 10VDC. Max нагрузка 2mA.
38 и 39	Дополнит. НВ-датчик	38 GND, 39 сигнал. Подключение для наружного/внешнего дигитального датчика НВ.
40 и 41	Дополнит. ОВ/помещения-датчик	40 GND, 41 сигнал. Подключение для наружного/внешнего дигитального датчика ОВ/помещения.
42 и 43	Плавное управл. холодом	Выход холод 0-10VDC. Нагрузка max 2mA при 10VDC.
44 и 45	Дополнительно в последовательности регулир./клапан рециркуляции	Использование управляющего выхода определяется выбранной в дисплее функцией.Нагрузка max 2mA при 10VDC.
46 и 47	Внешняя- НС	Внешняя контакт-функция, переключает от СТОП к НС независимо от установок таймера.
48 и 49	Внешняя- ВС	Внешняя контакт-функция, переключает от СТОП или НС к ВС независимо от установок таймера.
50 и 51	Внешняя- тревога 1	Внешняя контакт-функция, замкнута либо разомкнута для получения внешней тревоги GOLD.
52 и 53	Внешняя- тревога 2	Внешняя контакт-функция, замкнута либо разомкнута для получения внешней тревоги GOLD.
54 и 55	Внешняя- пожар/дым	Агрегат поставляется с переключкой между плитами 54 и 55. В режиме работы контакт сохраняется, размыкание контакта вызывает тревогу.
56 и 57	Внешняя- СТОП	Агрегат поставляется с переключкой между плитами 56 и 57. В режиме работы контакт сохраняется. Остановка агрегата при размыкании контакта.
58 и 59	Напряжение управления	Напряжение 24VAC. Плит 58-61:суммарная нагрузка max 16VA. Прерывается защитным выключателем
60 и 61	Напряжение управления	Напряжение 24VAC. Плит 58-61:суммарная нагрузка max 16VA. Прерывается защитным выключателем

## 15. ES - Identificación de las bornas

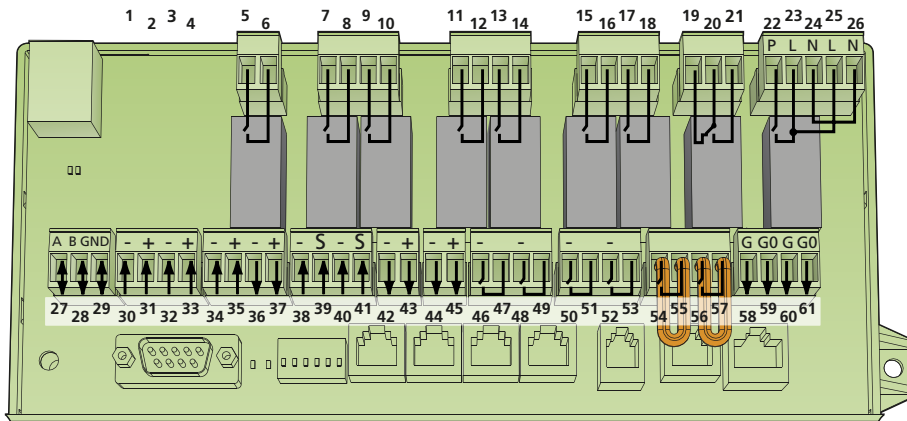

Entradas digitales, terminales 46–57, tipo voltaje extra bajo. Entradas analógicas, terminales 30–35, impedancia de entrada 66 k.

Bornas	Función	Comentario
1 y 2	No se utiliza	
3 y 4	No se utiliza	
5 y 6	Bomba de circulación, calefacción	Contacto separado, máx. 12A/AC1, 5A/AC3, 250VAC. Cierra con necesidad de calor.
7 y 8	Con. / des. de frío, paso 1	Contacto separado, máx. 12A/AC1, 5A/AC3, 250VAC. Cierra con necesidad de frío.
9 y 10	Con. / des. de frío, paso 2	Contacto separado, máx. 12A/AC1, 5A/AC3, 250VAC. Cierra con necesidad de frío.
11 y 12	Indicación de funcionamiento, baja velocidad	Contacto separado, máx. 12A/AC1, 5A/AC3, 250VAC. Cierra con velocidad de funcionamiento baja.
13 y 14	Indicación de funcionamiento, alta velocidad	Contacto separado, máx. 12A/AC1, 5A/AC3, 250VAC. Cierra con velocidad de funcionamiento alta.
15 y 16	Alarma de suma A	Contacto separado, máx. 12A/AC1, 5A/AC3, 250VAC. Se cierra o se abre (ajuste) si salta una alarma A.
17 y 18	Alarma de suma B	Contacto separado, máx. 12A/AC1, 5A/AC3, 250VAC. Se cierra o se abre (ajuste) si salta una alarma B.
19, 20 y 21	Indicación de funcionamiento	Contacto separado, máx. 12A/AC1, 5A/AC3, 250VAC. 19 NC, 20 C, 21 NO. Cierra con funcionamiento.
22, 23 y 24	Control de mariposa	230VAC. 22 fase controlada, 23 fase fija, 24 hilo neutro. 22 recibe corriente durante el funcionamiento.
25 y 26	Tensión de funcionamiento, salida	Tensión de funcionamiento 230VAC. Carga máxima 1,5A. Interrumpido por el interruptor de seguridad y carga el fusible de alimentación.
27, 28 y 29	Conexiones para red EIA-485	27 conexión de comunicación A/RT+, 28 conexión de comunicación B/RT-, 29 GND/COM.
30 y 31	Aire de impulsión forzado	Entrada para 0-10VDC. La señal entrante influye en el flujo del aire de impulsión/valor nominal de presión.
32 y 33	Aire de retorno forzado	Entrada para 0-10VDC. La señal entrante influye en el flujo del aire de retorno/valor nominal de presión.
34 y 35	Desplazamiento del valor nominal externo	Entrada 0-10VDC. Al regular el aire de impulsión, se ve afectado el valor nominal de la temperatura del aire de impulsión. Al regular el aire de retorno, se ve afectado el valor nominal del aire de retorno. Efecto $\pm 5^{\circ}\text{C}$ . La regulación combinada de aire de impulsión/aire de retorno influye en la diferencia aire de impulsión/aire de retorno. La diferencia no puede ser $< 0^{\circ}\text{C}$ . La diferencia entre aire de impulsión/aire de retorno disminuye cuando aumenta la señal entrante. Se activa con el mando de mano.
36 y 37	Tensión de referencia	Salida para 10 VDC constante. Carga máxima, 2mA.
38 y 39	Sensor de temperatura exterior externo	38 GND, 39 señal. Conexión para sensor digital de temperatura exterior de montaje externo.
40 y 41	Aire de retorno/sensor de temperatura ambiente externo	40 GND, 41 señal. Conexión para sensor digital del aire de retorno/temperatura ambiente de montaje externo.
42 y 43	Control continuo de frío	Salida de frío 0–10VDC. Carga máxima de 2mA a 10VDC.
44 y 45	Control secuencia de regulación extra/mariposa de recirculación	El uso de la salida de control es controlado por la función elegida en el mando de mano. Carga máxima 2mA a 10VDC.
46 y 47	Baja velocidad externa	Función de contacto externo. Conmuta el reloj de conexión desde parada a velocidad de funcionamiento baja.
48 y 49	Alta velocidad externa	Función de contacto externo. Conmuta el reloj de conexión desde parada o baja velocidad a velocidad de funcionamiento alta.
50 y 51	Alarma externa 1	Función de contacto externo. Cierre/apertura seleccionable. La alarma externa se puede obtener en GOLD.
52 y 53	Alarma externa 2	Función de contacto externo. Cierre/apertura seleccionable. La alarma externa se puede obtener en GOLD.
54 y 55	Función de incendio y humo externa	Función externa de incendio/humo. A la entrega del equipo, esta función está equipada con un puente. Durante el funcionamiento, los contactos conectados entre los terminales 54 y el 55 están cerrados. Si se abren, la función activa y genera una alarma.
56 y 57	Parada externa	Parada del equipo con contacto interruptor. Punteada en fábrica. Conexión entre 56 y 57 con funcionamiento. Si se interrumpe la conexión, para el equipo.
58 y 59	Tensión de funcionamiento	Tensión de funcionamiento 24 VAC. Las bornas 58–61 se cargan con un total máximo de 16 VA. Interrumpido por el interruptor de seguridad.
60 y 61	Tensión de funcionamiento	Tensión de funcionamiento 24 VAC. Las bornas 58–61 se cargan con un total máximo de 16 VA. Interrumpido por el interruptor de seguridad.

## 15. CZ - Seznam svorek - připojení

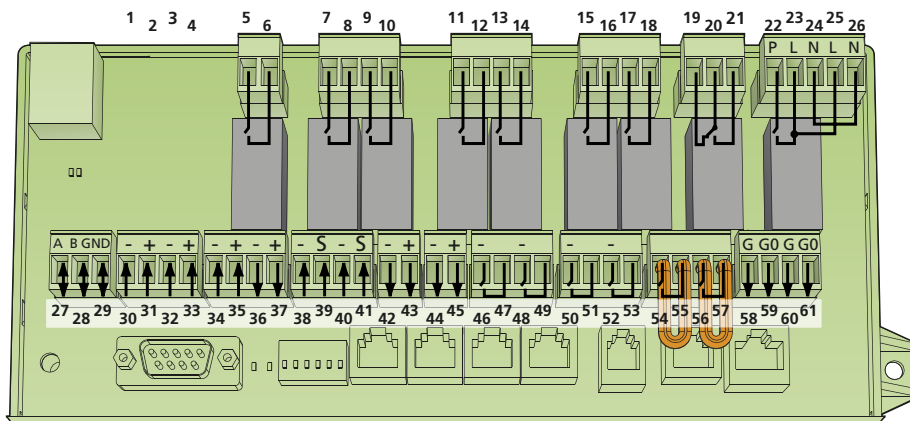

Digitální vstupy, svorky 46 - 57 jsou nízkonapěťové. Analogové vstupy, svorky 30 - 35 mají vstupní impedanci 66 kΩ

Svorky	Funkce	Poznámky
1 a 2	Nepoužívají se	
3 a 4	Nepoužívají se	
5 a 6	Oběhové čerpadlo, ohřev	Beznapěťové kontakty, max. 12A/AC1, 5A/AC3, 250V AC. Zavřeno je-li požadavek na ohřev
7 a 8	Chlazení, zap/vyp, stupeň 1	Beznapěťové kontakty, max. 12A/AC1, 5A/AC3, 250V AC. Zavřeno je-li požadavek na chlazení.
9 a 10	Chlazení, zap/vyp, stupeň 2	Beznapěťové kontakty, max. 12A/AC1, 5A/AC3, 250V AC. Zavřeno je-li požadavek na chlazení
11 a 12	Indikace provozu, nízké otáčky	Beznapěťové kontakty, max. 12A/AC1, 5A/AC3, 250V AC. Zavřeno když ventilátory běží v nízkých otáčkách
13 a 14	Indikace provozu, vysoké otáčky	Beznapěťové kontakty, max. 12A/AC1, 5A/AC3, 250V AC. Zavřeno když ventilátory běží ve vysokých otáčkách
15 a 16	Skupinový alarm A ( 1 )	Beznapěťové kontakty, max. 12A/AC1, 5A/AC3, 250V AC. Sepnuté nebo rozpojené (podle nastavení) při spuštění alarmu A.
17 a 18	Skupinový alarm B ( 2 )	Beznapěťové kontakty, max. 12A/AC1, 5A/AC3, 250V AC. Sepnuté nebo rozpojené (podle nastavení) při spuštění alarmu B.
19, 20 a 21	Indikace provozu	Beznapěťové kontakty, max 12A/AC 1, 5A/AC3, 250V AC, 19 NC, 20 C, 21 NO. Zavřeno je-li VZT jednotka v provozu
22, 23 a 24	Ovládání klapek	230V AC, 22-fízená fáze. 23 pevná fáze, 24 nulový vodič. 22 je pod napětím je-li VZT jednotka v provozu
25 a 26	Ovládací napětí	Ovládací napětí 230V AC, max zatížení 1,5A, přerušuje se bezpečnostním vypínačem
27, 28 a 29	Síťové připojení EIA-485	27 komunikační spojení A/RT+, 28 komunikační spojení B/RT-, 29 zem/spol
30 a 31	Zesílení přiváděného vzduchu	Vstup pro 0 - 10V DC, vstupní signál se řídí podle průtoku přiváděného vzduchu, nebo podle nastavené hodnoty tlaku
32 a 33	Zesílení odtahového vzduchu	Vstup pro 0 - 10V DC, vstupní signál se řídí podle průtoku odtahového vzduchu, nebo podle nastavené hodnoty tlaku
34 a 35	Externí	Vstup 0 - 10V DC, řídí se podle nastavené hodnoty přiváděného vzduchu, běží-li VZT jednotka v režimu regulace přiváděného vzduchu. Řídí se podle zadané hodnoty odtahového vzduchu, běží-li VZT jednotka v režimu regulace odtahového vzduchu. Efekt ±5°C. Pokud VZT jednotka běží v režimu ERS, je řízena podle rozdílu teplot mezi odtahovým a přiváděným vzduchem. Rozdíl nemůže být < 0°C. Rozdíl mezi odtahovým a přiváděným vzduchem se snižuje se zvyšováním vstupního signálu. Lze jej aktivovat z ručního ovladače.
36 a 37	Referenční napětí	Výstup pro konstantní 10V DC. Max přípustné zatížení 2mA
38 a 39	Externí čidlo venkovní teploty	38 zem, 39 signál. Připojení pro externě montované digitální čidlo venkovní teploty
40 a 41	Externí čidlo teploty odtahového vzduchu/nebo v místnosti	40 zem, 41 signál. Připojení pro externě montované digitální čidlo teploty odtahového vzduchu/nebo v místnosti
42 a 43	Plynulá regulace, chlazení	Výstup pro chlazení, 0 - 10V DC. Max přípustné zatížení 2 mA při 10V DC.
44 a 45	Regulace: externí regulační sekvence/recirkulační klapka	Užití pro regulační výstup řízený vybranou funkcí v ručním ovladači. Max přípustné zatížení 2mA při 10V DC.
46 a 47	Externí nízké otáčky	Funkce externího kontaktu. Přepne časový program ze stopu do nízkých otáček.
48 a 49	Externí vysoké otáčky	Funkce externího kontaktu. Přepne časový program ze stopu do vysokých otáček.
50 a 51	Externí alarm 1	Funkce externího kontaktu. Volitelné NO/NC. Ext. Alarm je k dispozici ve VZT GOLD
52 a 53	Externí alarm 2	Funkce externího kontaktu. Volitelné NO/NC. Ext. Alarm je k dispozici ve VZT GOLD
54 a 55	Externí funkce oheň/kouř	Externí funkce oheň/kouř. Při dodání je funkce vybavena propojkou. Spojení mezi kontakty 54 a 55 je NC je-li VZT jednotka v provozu, jsou-li NO, funkce je aktivní a aktivuje se alarm.
56 a 57	Externí stop	Vypne VZT jednotku přes NC kontakty. Při dodání vybaveno propojkou. Předpokladem chodu VZT jednotky je spojení mezi kontakty 56 a 57, při jeho přerušení se VZT jednotka zastaví.
58 a 59	Ovládací napětí	24V AC ovládací napětí. Svorky 58 - 61 snesou kombinované celkové zatížení max 16VA. Lze přerušit bezpečnostním vypínačem.
60 a 61	Ovládací napětí	24V AC ovládací napětí. Svorky 58 - 61 snesou kombinované celkové zatížení max 16VA. Lze přerušit bezpečnostním vypínačem.

## 15. IT - Identificazione dei morsetti

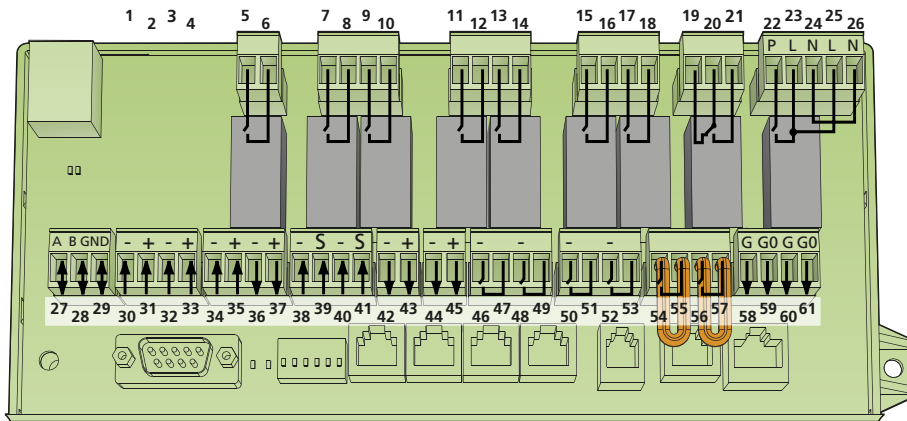

Gli ingressi digitali (morsetti 46–57) sono di tipo a tensione extra bassa. Gli ingressi analogici (morsetti 30–35) hanno un'impedenza di ingresso di 66 kΩ.

Morsetto	Funzione	Note
1 e 2	Non utilizzati	
3 e 4	Non utilizzati	
5 e 6	Pompa di ricircolo riscaldamento	Contatto libero, max 12A/AC1, 5A/AC3, 250Vca. Si chiude quando è richiesto il riscaldamento.
7 e 8	Raffreddamento on/off, step 1	Contatto libero, max 12A/AC1, 5A/AC3, 250Vca. Si chiude quando è richiesto il raffreddamento.
9 e 10	Raffreddamento on/off, step 2	Contatto libero, max 12A/AC1, 5A/AC3, 250Vca. Si chiude quando è richiesto il raffreddamento.
11 e 12	Indicazione di marcia bassa velocità	Contatto libero, max 12A/AC1, 5A/AC3, 250Vca. Si chiude in caso di marcia a bassa velocità.
13 e 14	Indicazione di marcia alta velocità	Contatto libero, max 12A/AC1, 5A/AC3, 250Vca. Si chiude in caso di marcia ad alta velocità.
15 e 16	Allarme generale A	Contatto libero, max 12A/AC1, 5A/AC3, 250Vca. Si chiude o si apre (impostazione) in caso di allarme A.
17 e 18	Allarme generale B	Contatto libero, max 12A/AC1, 5A/AC3, 250Vca. Si chiude o si apre (impostazione) in caso di allarme B.
19, 20 e 21	Indicazione di marcia	Contatto libero, max 12A/AC1, 5A/AC3, 250Vca. 19 NC, 20 C, 21 NO. Si chiude in caso di marcia.
22, 23 e 24	Comando bocchette	230 Vca. 22 fase comandata, 23 fase fissa, 24 neutro. 22 riceve tensione durante la marcia.
25 e 26	Tensione di manovra in uscita	Tensione di manovra 230Vca. Carico max 1,5A. Interruzione mediante interruttore di sicurezza. Carico sul fusibile di alimentazione.
27, 28 e 29	Collegamenti per rete EIA-485	27 collegamento di comunicazione A/RT+, 28 collegamento di comunicazione B/RT-, 29 GND/COM.
30 e 31	Forzatura aria in entrata	Ingresso 0-10Vcc. Il segnale in ingresso modifica il setpoint di flusso/pressione dell'aria in entrata.
32 e 33	Forzatura aria in uscita	Ingresso 0-10Vcc. Il segnale in ingresso modifica il setpoint di flusso/pressione dell'aria in uscita.
34 e 35	Offset setpoint esterno	Ingresso 0-10Vcc. Regolando l'aria in entrata si modifica il setpoint della temperatura dell'aria in entrata. Regolando l'aria in uscita si modifica il setpoint della temperatura dell'aria in uscita. Modifica $\pm 5^{\circ}\text{C}$ . Regolando l'aria in entrata in relazione all'aria in uscita si modifica il differenziale AU/AE. Il differenziale non può essere $< 0^{\circ}\text{C}$ . Il differenziale AU/AE diminuisce all'aumentare del segnale in ingresso. Si attiva dal terminale manuale.
36 e 37	Tensione di riferimento	Uscita per 10Vcc costanti. Carico max 2mA.
38 e 39	Sensore esterno di temperatura esterna	38 GND, 39 segnale. Collegamento al sensore digitale esterno di temperatura esterna.
40 e 41	Sensore esterno di AU/temperatura ambiente	40 GND, 41 segnale. Collegamento al sensore esterno di aria in uscita/temperatura esterna.
42 e 43	Comando stepless raffreddamento	Uscita raffreddamento 0-10Vcc. Carico max 2mA a 10Vcc.
44 e 45	Comando sequenza di regolazione ausiliaria/bocchetta di ricircolo	L'utilizzo dell'uscita di comando dipende dalla funzione selezionata nel terminale manuale. Carico max 2mA a 10Vcc.
46 e 47	Bassa velocità esterna	Funzione di contatto esterno. Forza il timer da arresto a marcia a bassa velocità.
48 e 49	Alta velocità esterna	Funzione di contatto esterno. Forza il timer da arresto/bassa velocità a marcia ad alta velocità.
50 e 51	Allarme esterno 1	Funzione di contatto esterno. Normalmente chiuso/aperto a scelta. L'allarme esterno può essere ottenuto sul GOLD.
52 e 53	Allarme esterno 2	Funzione di contatto esterno. Normalmente chiuso/aperto a scelta. L'allarme esterno può essere ottenuto sul GOLD.
54 e 55	Funzione esterna incendio/fumi	Funzione esterna incendio e fumo. Alla consegna, la funzione è provvista di ponticello. I contatti tra 54 e 55 sono chiusi durante il funzionamento dell'unità. Se si aprono, la funzione attiva un allarme.
56 e 57	Arresto esterno	Arresto del gruppo mediante contatto normalmente aperto. Ponticellato alla consegna. Collegamento fra 56 e 57 in marcia. Se si apre il collegamento, il gruppo di arresta.
58 e 59	Tensione di manovra	Tensione di manovra 24Vca. Carico max complessivo sui morsetti 58–61: 16VA. Interruzione mediante interruttore di sicurezza.
60 e 61	Tensione di manovra	Tensione di manovra 24Vca. Carico max complessivo sui morsetti 58–61: 16VA. Interruzione mediante interruttore di sicurezza.

## 15. PT - Explicação, barras de terminais

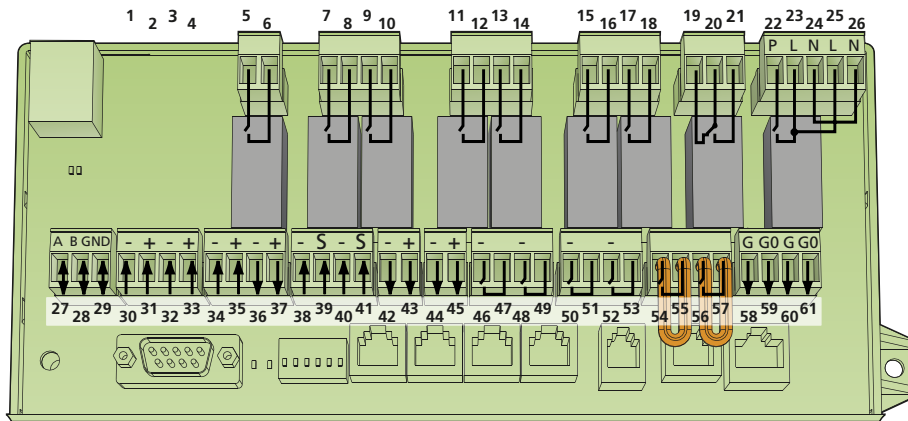

As entradas digitais, terminais 46–57, são de tipo “correntes fracas”. As entradas analógicas, terminais 30–35, têm impedância de entrada 66 kΩ.

Barra de terminais	Função	Comentário
1 e 2	Não usado	
3 e 4	Não usado	
5 e 6	Bomba de circulação, aquecimento	Contacto independente, máx. 12A/AC1, 5A/AC3, 250VCA. Fecha quando é necessário aquecimento.
7 e 8	Refrigeração lig./deslig., fase 1	Contacto independente, máx. 12A/AC1, 5A/AC3, 250VCA. Fecha quando é necessário refrigeração.
9 e 10	Refrigeração lig./deslig., fase 2	Contacto independente, máx. 12A/AC1, 5A/AC3, 250VCA. Fecha quando é necessário refrigeração.
11 e 12	Indicação de operação, baixa velocidade	Contacto independente, máx. 12A/AC1, 5A/AC3, 250VCA. Fecha em operação a baixa velocidade.
13 e 14	Indicação de operação, alta velocidade	Contacto independente, máx. 12A/AC1, 5A/AC3, 250VCA. Fecha em operação a alta velocidade.
15 e 16	Alarme comum-A	Contacto independente, máx. 12A/AC1, 5A/AC3, 250VCA. Fecha ou abre (ajuste) se um alarme A disparar.
17 e 18	Alarme comum-B	Contacto independente, máx. 12A/AC1, 5A/AC3, 250VCA. Fecha ou abre (ajuste) se um alarme B disparar.
19, 20 e 21	Indicação de operação	Contacto independente, máx. 12A/AC1, 5A/AC3, 250VCA. 19 NC, 20 C, 21 NO. Fecha em operação.
22, 23 e 24	Comando de registo	230 VCA. 22 fase controlada, 23 fase fixa, 24 neutro. 22 sob tensão quando em operação.
25 e 26	Saída de tensão de comando	Tensão de comando 230VCA. Carga máxima 1,5A. É interrompida por interruptor de segurança e carrega o fusível de alimentação.
27, 28 e 29	Ligações para rede EIA-485	27 conexão de comunicação A/RT+, 28 conexão de comunicação B/RT-, 29 GND/COM.
30 e 31	Forçamento, ar de entrada	Entrada de 0-10VCC. O sinal de entrada influencia o caudal do ar de entrada/valor de referência de pressão.
32 e 33	Forçamento, ar de saída	Entrada de 0-10VCC. O sinal de entrada influencia o caudal do ar de saída/valor de referência de pressão.
34 e 35	Deslocamento do valor de referência externo	Entrada 0-10VCC. Na regulação do ar de entrada, o valor de referência da temperatura do ar de entrada é influenciado. Na regulação do ar de saída, o valor de referência da temperatura do ar de saída é influenciado. Influência $\pm 5^{\circ}\text{C}$ . A regulação FTR influencia a diferença AS/AE. A diferença não deve ser $< 0^{\circ}\text{C}$ . A diferença AS/AE diminui quando o sinal de entrada aumenta. É activado com o comando manual.
36 e 37	Tensão de referência	Saída estabilizada de 10VCC. Carga máxima 2mA.
38 e 39	Sensor externo da temperatura do ar exterior.	38 GND, 39 sinal. Conexão de sensor digital de temperatura externa montado no exterior.
40 e 41	Sensor externo de AS/ temperatura ambiente	40 GND, 41 sinal. Conexão de sensor digital de temperatura do ar de saída/temperatura ambiente, montado exteriormente.
42 e 43	Comando progressivo, refrigeração	Saída refrigeração 0-10VCC. É carregada máx. 2mA a 10VCC.
44 e 45	Comando sequência de regulação adicional/registo de recirculação	A utilização da saída de comando é determinada pela função seleccionada no comando manual. É carregada máx. 2mA a 10VCC.
46 e 47	Baixa velocidade externa	Função de contacto externa. Sobrepõe-se ao temporizador, de parada para operação a baixa velocidade.
48 e 49	Alta velocidade externa	Função de contacto externa. Sobrepõe-se ao temporizador, de parada ou a baixa velocidade para operação a alta velocidade.
50 e 51	Alarme 1 externo	Função de contacto externa. À escolha, fechar ou interromper contacto. Alarme externo disponível para GOLD.
52 e 53	Alarme 2 externo	Função de contacto externa. À escolha, fechar ou interromper contacto. Alarme externo disponível para GOLD.
54 e 55	Função externa, incêndio/fumo	Função de fumo e fogo no exterior. Esta função é fornecida com um “jumper”. Os contactos ligados entre 54 e 55 estão fechados durante o funcionamento da unidade. Se abrirem, a função dispara e inicia um alarme.
56 e 57	Paragem externa	Paragem da unidade através de interrupção de contacto. Curto-circuitado na entrega. Ligação entre 56 e 57 quando em operação. Se a ligação for interrompida, a unidade pára.
58 e 59	Tensão de comando	Tensão de comando 24VCA. Os terminais 58-61 são carregados com um total de 16VA no máximo. Interrompido pelo interruptor de segurança.
60 e 61	Tensão de comando	Tensão de comando 24VCA. Os terminais 58-61 são carregados com um total de 16VA no máximo. Interrompido pelo interruptor de segurança.

## 15. NL - Verklaring plinten

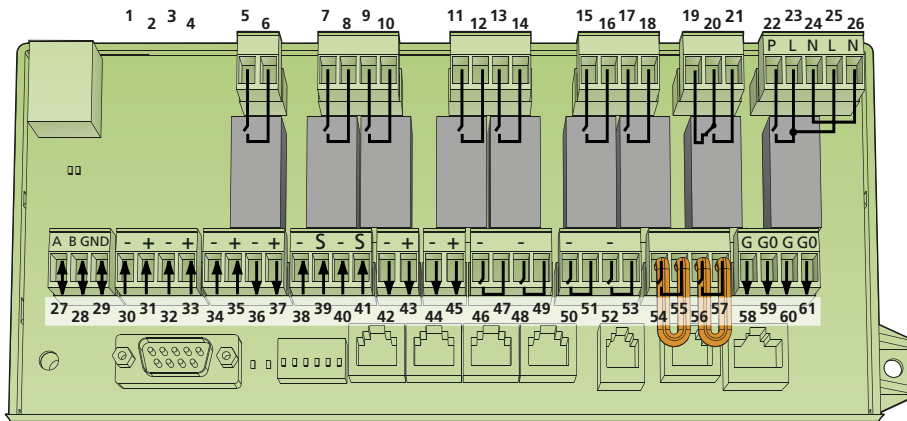

Digitale ingangen, plint 46–57, van het type zwakstroom. Analoge ingangen, plint 30–35, hebben een ingang impedantie 66 kΩ.

Plint	Functie	Opmerking
1 en 2	Niet in gebruik	
3 en 4	Niet in gebruik	
5 en 6	Circulatiepomp warmte	Vrijliggend contact, max. 12A/AC1, 5A/AC3, 250VAC. Sluit bij warmtebehoefte.
7 en 8	Koelen aan/uit, stap 1	Vrijliggend contact, max. 12A/AC1, 5A/AC3, 250VAC. Sluit bij koubehoefte.
9 en 10	Koelen aan/uit, stap 2	Vrijliggend contact, max. 12A/AC1, 5A/AC3, 250VAC. Sluit bij koubehoefte.
11 en 12	Bedrijfsindicatie lage snelheid	Vrijliggend contact, max. 12A/AC1, 5A/AC3, 250VAC. Sluit bij lage snelheid.
13 en 14	Bedrijfsindicatie hoge snelheid	Vrijliggend contact, max. 12A/AC1, 5A/AC3, 250VAC. Sluit bij hoge snelheid.
15 en 16	Zoemeralarm A	Vrijliggend contact, max. 12A/AC1, 5A/AC3, 250VAC. Sluit of opent (instelling) als een A-alarm wordt gegenereerd.
17 en 18	Zoemeralarm B	Vrijliggend contact, max. 12A/AC1, 5A/AC3, 250VAC. Sluit of opent (instelling) als een B-alarm wordt gegenereerd.
19, 20 en 21	Bedrijfsindicatie	Vrijliggend contact, max. 12A/AC1, 5A/AC3, 250VAC. 19 NC, 20 C, 21 NO. Sluit bij bedrijf.
22, 23 en 24	Klepsturing	230 VAC. 22 gestuurde fase, 23 vaste fase, 24 massakabel. 22 krijgt spanning bij bedrijf.
25 en 26	Bedieningsspanning uit	Bedieningsspanning 230VAC. Wordt max. 1,5A belast. Wordt onderbroken door veiligheidsschakelaar en belast voedingszekering.
27, 28 en 29	Aansluitingen EIA-485-netwerk	27 communicatieaansluiting A/RT+, 28 communicatieaansluiting B/RT-, 29 GND/COM.
30 en 31	Geforceerde inlaatlucht	Ingang voor 0-10VDC. Inkomend signaal beïnvloedt inlaatluchtstroom/gewenste drukwaarde.
32 en 33	Geforceerde uitlaatlucht	Ingang voor 0-10VDC. Inkomend signaal beïnvloedt uitlaatluchtstroom/gewenste drukwaarde.
34 en 35	Externe verschuiving gewenste waarde	Ingang 0-10VDC. Bij inlaatluchtregeling wordt gewenste temperatuurwaarde van de inlaatlucht beïnvloed. Bij uitlaatluchtregeling wordt gewenste temperatuurwaarde van de uitlaatlucht beïnvloed. Beïnvloeding $\pm 5^{\circ}\text{C}$ . FTR-regeling beïnvloedt uit-/inlaatluchtverschil. Het verschil kan niet $< 0^{\circ}\text{C}$ worden. Uitlaat-/inlaatluchtverschil neemt af bij toenemend inkomend signaal. Wordt geactiveerd via handbediening.
36 en 37	Referentiespanning	Uitgang voor constante 10VDC. Max. belasting 2mA.
38 en 39	Externe buitentemperatuursensor	38 GND, 39 signaal. Aansluiting voor extern gemonteerde digitale buitentemperatuursensor.
40 en 41	Externe uitlaatlucht-/binnentemperatuursensor	40 GND, 41 signaal. Aansluiting voor extern gemonteerde digitale uitlaatlucht-/binnentemperatuursensor.
42 en 43	Traploze regeling koeling	Uitgang koeling 0-10VDC. Wordt max. 2mA belast bij 10VDC.
44 en 45	Regeling extra regelsequentie/recirculatieklep	Het gebruik van de regeluitgang wordt geregeld door de gekozen functie in de handbediening. Wordt max. 2mA belast bij 10VDC.
46 en 47	Externe lage snelheid	Externe contactfunctie. Activeert de schakelklok van stop naar lage snelheid.
48 en 49	Externe hoge snelheid	Externe contactfunctie. Activeert de schakelklok van stop of lage snelheid naar hoge snelheid.
50 en 51	Extern alarm 1	Externe contactfunctie. Naar keuze sluitend/onderbrekend. Extern alarm verkrijgbaar voor GOLD.
52 en 53	Extern alarm 2	Externe contactfunctie. Naar keuze sluitend/onderbrekend. Extern alarm verkrijgbaar voor GOLD.
54 en 55	Externe brand-/rookfunctie	Externe brand- en rookmeldfunctie. Bij aflevering is deze functie voorzien van een jumper. De contacten tussen 54 en 55 zijn gesloten als de unit in bedrijf is. Als ze open gaan, treedt de functie in werking en gaat er een alarm af.
56 en 57	Externe stop	Stop van het aggregaat via onderbrekend contact. Bij levering doorverbonden. Verbinding tussen 56 en 57 bij bedrijf. Als de verbinding wordt onderbroken, stopt het aggregaat.
58 en 59	Bedieningsspanning	Bedieningsspanning 24VAC. Plinten 58-61 worden belast met in totaal max. 16VA. Wordt onderbroken door veiligheidsschakelaar.
60 en 61	Bedieningsspanning	Bedieningsspanning 24VAC. Plinten 58-61 worden belast met in totaal max. 16VA. Wordt onderbroken door veiligheidsschakelaar.

## 15. NL (voor België) - Overzicht contactklemmen

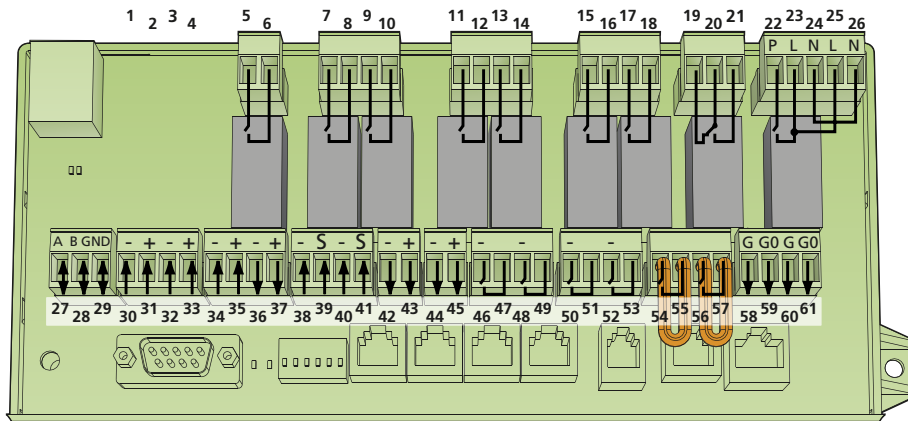

Digitale ingangen, plint 46–57, van het type zwakstroom. Analoge ingangen, plint 30–35, hebben een ingang impedantie 66 k $\Omega$ .

Contactklem	Functie	Commentaar
1 en 2	Niet in gebruik	
3 en 4	Niet in gebruik	
5 en 6	Circulatiepomp warmte	Vrijliggend contact, max. 12A/AC1, 5A/AC3, 250VAC. Wordt gesloten bij warmtebehoefte.
7 en 8	Koelen aan/uit, stap 1	Vrijliggend contact, max. 12A/AC1, 5A/AC3, 250VAC. Wordt gesloten bij koubehoefte.
9 en 10	Koelen aan/uit, stap 2	Vrijliggend contact, max. 12A/AC1, 5A/AC3, 250VAC. Wordt gesloten bij koubehoefte.
11 en 12	Bedrijfsindicatie lage snelheid	Vrijliggend contact, max. 12A/AC1, 5A/AC3, 250VAC. Wordt gesloten bij lage snelheid.
13 en 14	Bedrijfsindicatie hoge snelheid	Vrijliggend contact, max. 12A/AC1, 5A/AC3, 250VAC. Wordt gesloten bij hoge snelheid.
15 en 16	Zoemeralarm A	Vrijliggend contact, max. 12A/AC1, 5A/AC3, 250VAC. Sluit of opent (instelling) als een A-alarm wordt gegenereerd.
17 en 18	Zoemeralarm B	Vrijliggend contact, max. 12A/AC1, 5A/AC3, 250VAC. Sluit of opent (instelling) als een B-alarm wordt gegenereerd.
19, 20 en 21	Bedrijfsindicatie	Vrijliggend contact, max. 12A/AC1, 5A/AC3, 250VAC. 19 NC, 20 C, 21 NO. Wordt gesloten bij bedrijf.
22, 23 en 24	Klepsturing	230 VAC. 22 gestuurde fase, 23 vaste fase, 24 massakabel. 22 krijgt spanning bij bedrijf.
25 en 26	Bedieningsspanning uit	Bedieningsspanning 230VAC. Wordt belast met max. 1,5A. Wordt onderbroken door de veiligheidsschakelaar en belast de voedingszekering.
27, 28 en 29	Aansluitingen voor EIA-485-netwerk	27 communicatieaansluiting A/RT+, 28 communicatieaansluiting B/RT-, 29 GND/COM.
30 en 31	Forceren inlaatlucht	Ingang voor 0-10VDC. Het in-signaal beïnvloedt de inlaatluchtstroom/gewenste drukwaarde.
32 en 33	Forceren uitlaatlucht	Ingang voor 0-10VDC. Het in-signaal beïnvloedt de uitlaatluchtstroom/gewenste drukwaarde.
34 en 35	Externe verschuiving van de gewenste waarde	Ingang 0-10VDC. Bij de regeling van de inlaatlucht wordt de gewenste temperatuurwaarde van de inlaatlucht beïnvloed. Bij de regeling van de uitlaatlucht wordt de gewenste temperatuurwaarde van de uitlaatlucht beïnvloed. Beïnvloeding $\pm 5^{\circ}\text{C}$ . FTR-regeling beïnvloedt het verschil tussen uit-/inlaatlucht. Het verschil kan niet kleiner dan $0^{\circ}\text{C}$ worden. Het verschil tussen uitlaat-/inlaatlucht neemt af bij toenemend in-signaal. Wordt geactiveerd via de handterminal.
36 en 37	Referentiespanning	Uitgang constante 10VDC. Max. belasting 2mA.
38 en 39	Externe sensor voor buitentemperatuur	38 GND, 39 signaal. Aansluiting voor extern gemonteerde digitale sensor voor de buitentemperatuur.
40 en 41	Externe sensor voor uitlaatlucht-/binnentemperatuur	40 GND, 41 signaal. Aansluiting voor extern gemonteerde digitale sensor voor de uitlaatlucht-/binnentemperatuur.
42 en 43	Traploze bediening koeling	Uitgang koeling 0-10VDC. Wordt max. 2mA belast bij 10VDC.
44 en 45	Bediening extra regelsequentie/recirculatieklep	De toepassing van de regeluitgang wordt geregeld door de gekozen functie in de handterminal. Wordt max. 2mA belast bij 10VDC.
46 en 47	Externe lage snelheid	Externe contactfunctie. Activeert de schakelklok van stop naar lage snelheid.
48 en 49	Externe hoge snelheid	Externe contactfunctie. Activeert de schakelklok van stop of lage snelheid naar hoge snelheid.
50 en 51	Extern alarm 1	Externe contactfunctie. Naar keuze sluitend/onderbrekend. Er is een extern alarm te krijgen voor GOLD.
52 en 53	Extern alarm 2	Externe contactfunctie. Naar keuze sluitend/onderbrekend. Er is een extern alarm te krijgen voor GOLD.
54 en 55	Externe brand-/rookfunctie	Externe brand- en rookmeldfunctie. Bij aflevering is deze functie voorzien van een jumper. De contacten tussen 54 en 55 zijn gesloten als de unit in bedrijf is. Als ze opengaan, treedt de functie in werking en gaat er een alarm af.
56 en 57	Externe stop	Stop van het aggregaat via onderbrekend contact. Doorverbonden bij levering. Verbinding tussen 56 en 57 bij bedrijf. Als de verbinding wordt onderbroken, stopt het aggregaat.
58 en 59	Bedieningsspanning	Bedieningsspanning 24VAC. Contactklemmen 58-61 worden belast met in totaal max. 16VA. Wordt onderbroken door veiligheidsschakelaar.
60 en 61	Bedieningsspanning	Bedieningsspanning 24VAC. Contactklemmen 58-61 worden belast met in totaal max. 16VA. Wordt onderbroken door veiligheidsschakelaar.

Specifications are subject to alteration without notice.